



Leuchtturm



Accessoires pour collections de timbres, cartes postales et lettres

2024

Accessoires pour timbres

Albums préimprimés Leuchtturm, Kabe et Moc, systèmes d'albums, classeurs à bandes et cartes de classement, pochettes Hawid, et bien plus encore

Accessoires pour autres domaines de collection

Leuchtturm vous offre l'intégralité du monde de la collection – de A comme «Accessoire» à Z comme «Zippé (classeur)».

Autres accessoires

Vérification & étiquetage
Rangement & transport
Accessoires d'optique

Leuchtturm

«Notre passion depuis le début.»

Timka et Helmut collectent des couvercles
de pots de crème à café.



Collectionner fait
partie de toi.



Les timbres honorent l'histoire, les pièces de monnaie redorent le blason des anciens souverains et les cartes à collectionner célèbrent les icônes du sport. Quel que soit l'objet qui fait battre plus fort votre cœur, collectionner ne se résume pas à conserver des pièces. La collection, c'est une passion. Depuis plus de 100 ans, Leuchtturm fabrique avec dévouement des accessoires pour les objets de collection et leurs collectionneurs.

Plus d'informations sur fr.leuchtturm.ch

Chère collectionneuse, Cher collectionneur,

la marque Leuchtturm est connue au niveau international pour ses standards de qualité élevés dans le domaine des systèmes de collection pour la philatélie et la numismatique. Depuis plus de 100 ans, des collectionneurs du monde entier font confiance à nos produits de qualité et conservent ou transportent leurs trésors grâce aux accessoires de Leuchtturm.

En font partie les albums de collection, pochettes, coffrets, écrins et valisettes mais aussi un grand choix de capsules numismatiques et de catalogues. À cela s'ajoutent des accessoires d'optique, tels que loupes, microscopes, lampes et produits d'entretien. Les albums préimprimés des marques Kabe et Moc ainsi que tous les produits de la marque Hawid viennent compléter notre assortiment philatélique.

Cette variété est encore enrichie par un choix sans cesse grandissant d'accessoires pour des domaines de collection, tels que capsules de bière, sous-bocks, plaques de muselet de champagne, cartes dédicacées, tickets, minéraux, pins et bien plus encore. Car nous sommes convaincus qu'un collectionneur sommeille dans chaque individu!

Mais ce loisir est toujours en pleine évolution. De nombreux domaines de collection apparaissent et les habitudes changent. Leuchtturm réagit aux nouvelles tendances du moment en proposant des produits qui satisfont les souhaits des clients, tout en restant fidèle à deux principes: la tradition et l'innovation.

Au cours des décennies, la marque est devenue leader mondial du secteur. Nos produits sont disponibles dans le commerce spécialisé, dédié aux monnaies et timbres, de plus d'une centaine de pays.



Kurt Stürken



Axel Stürken



Max Stürken

Leuchtturm Gruppe GmbH & Co. KG
Am Spakenberg 45 · 21502 Geesthacht · Allemagne

Téléphone +49(0)4152.8010
info@leuchtturm.com

fr.leuchtturm.ch

Contenu



1 Albums préimprimés Leuchtturm	
Albums préimprimés	6 – 9
Feuilles préimprimées	43 – 54
Compléments annuels	54 – 56
Années avec pochettes	57



2 Systèmes d'albums	
Optima	19 – 20
Vario	21
Grande	22 – 23
Folio	24
Kanzlei	24
Maximum	25
Albums pour lettres, cartes postales et enveloppes Premier jour	26 – 27

3 Classeurs à bandes et cartes de classement	
Basic	28 – 29
Comfort	30 – 31
Cuir	31
Premium	32
Valisette	33
Cartes de classement	34
Pochettes de protection	34

4 Composer soi-même des albums	
Systèmes de classeurs pour feuilles préimprimées	10 – 12
Feuilles vierges	13
Feuilles LB	14
Feuilles R	15
Pochettes Hawid	16 – 18



5 Accessoires d'optique	
Détecteur de filigranes Sherlock	35
Loupes	36 – 38
Microscopes et lampes UV	39

6 Kabe	
Albums préimprimés	58
Feuilles préimprimées	59 – 60

7 Moc	
Albums préimprimés	61
Feuilles préimprimées	62 – 63

8 Autres accessoires	
Rangement et sécurité	40
Pincettes	41
Albums pour feuilles de timbres	42
Catalogue de timbres DNK	68

Contenu de la livraison les objets de collection et timbres ont servi uniquement de décoration pour illustrer les produits et ne sont compris dans la livraison. Les formats sont indiqués dans l'ordre suivant, sauf mention spéciale: longueur x hauteur x largeur (ou profondeur).



Albums préimprimés Leuchtturm:
Un système de longue tradition

Repérage et classement haut de gamme

Albums préimprimés Perfect DP

Allemagne, Autriche, Suisse

Albums complets, y compris feuilles préimprimées avec pochettes Hawid aux dimensions exactes, reliure bleue à barre rotative avec couverture imprimée, étui de protection incl.

315 × 325 × 70 mm

Allemagne

a	1949–1979 Réf. 324495	379.90 Fr.
b	1980–1994 Réf. 327307	299.90 Fr.
c	1995–2004 Réf. 318189	339.90 Fr.
d	2005–2014 Réf. 363242	299.90 Fr.
e	2015–2022 Réf. 357274	244.90 Fr.

Autriche

f	1850–1938 Réf. 300374	299.90 Fr.
g	1945–1979 Réf. 313289	434.90 Fr.
h	1980–2004 Réf. 303524	429.90 Fr.
i	2005–2014 Réf. 363244	299.90 Fr.
j	2015–2022 Réf. 357275	229.90 Fr.

Compléments annuels

Grâce aux compléments annuels, vos albums préimprimés restent toujours à jour. Les compléments paraissent chaque année pour les timbres de l'année passée.

Pour être menée à bien, la philatélie demande du matériel professionnel et le souci du détail: nos albums préimprimés sont élaborés avec une compétence et un souci du détail maximums. Matériaux et fabrication se doivent d'être impeccables.

Nous proposons, par ailleurs, aux collectionneurs de timbres une gamme philatélique complète qui comble tous les souhaits. Avec un large choix rassemblant plus de 120 domaines de collection et une qualité rédactionnelle assurée par nos spécialistes en philatélie, les albums préimprimés remplissent les exigences des philatélistes les plus avertis et chevronnés.

Il existe, pour un rangement adapté, des classeurs dotés de différents mécanismes et designs. Ici aussi, l'exigence de qualité est élevée. En effet, les classeurs qui présentent des reliures résistantes avec gaufrages or accompagnent souvent le collectionneur pendant des années.





o p q a-e r s-u f-j k-n



k-n

f-j



p

r

Suisse

- k **1843-1959**
Réf. 338994 **349.90 Fr.**
- l **1960-1999**
Réf. 339006 **389.90 Fr.**
- m **2000-2019**
Réf. 334340 **399.90 Fr.**
- n **2020-2022**
Réf. 366043 **119.90 Fr.**

Reich allemand

- o **1872-1918**
Réf. 308398 **134.90 Fr.**
- p **1919-1932**
Réf. 321433 **229.90 Fr.**
- q **1933-1945**
Réf. 324003 **269.90 Fr.**

Berlin

- r **1948-1990**
Réf. 308978 **379.90 Fr.**

RDA

- s **1949-1969**
Réf. 330424 **444.90 Fr.**
- t **1970-1979**
Réf. 300834 **404.90 Fr.**
- u **1980-1990**
Réf. 311694 **404.90 Fr.**

1 Albums préimprimés Perfect DP**France et Grande-Bretagne**

Albums complets, y compris feuilles imprimées avec pochettes Hawid, reliure en similicuir grenu, à barre rotative, dos imprimé couleur or, étui de protection incl.

▬▬▬ 315 × 325 × 70 mm

France (reliure verte):

- | | | |
|---|-------------------------------|--------------------|
| a | 1849–1959 | 434.90 Fr. |
| | Ref. 34 15 03 | |
| b | 1960–1979 | 384.90 Fr. |
| | Ref. 34 15 04 | |
| c | 1980–1994 | 444.90 Fr. |
| | Ref. 34 15 05 | |
| d | 1995–2004 | 499.90 Fr. |
| | Ref. 34 15 06 | |
| e | 2005–2009 | 444.90 Fr. |
| | Ref. 33 11 82 | |
| f | 2010–2014 | 459.90 Fr. |
| | Ref. 34 15 08 | |
| g | 2015–2019 | 459.90 Fr. |
| | Ref. 35 75 77 | |
| h | 2020–2022 | 324.90 Fr. |
| | Ref. 36 54 78 | |
| i | 1849–2022 (set) | 3089.90 Fr. |
| | Ref. 35 75 76 | |
| | au lieu de 3454.20 Fr. | |

Grande-Bretagne (reliure verte):

- | | | |
|---|------------------|-------------------|
| j | 1840–1970 | 364.90 Fr. |
| | Ref. 30 55 00 | |
| k | 1971–1989 | 309.90 Fr. |
| | Ref. 30 72 16 | |
| l | 1990–2004 | 434.90 Fr. |
| | Ref. 34 25 72 | |
| m | 2005–2009 | 254.90 Fr. |
| | Ref. 34 66 62 | |
| n | 2010–2014 | 309.90 Fr. |
| | Ref. 34 66 64 | |
| o | 2015–2019 | 349.90 Fr. |
| | Ref. 35 76 27 | |
| p | 2020–2022 | 229.90 Fr. |
| | Ref. 36 54 71 | |

1 a-i



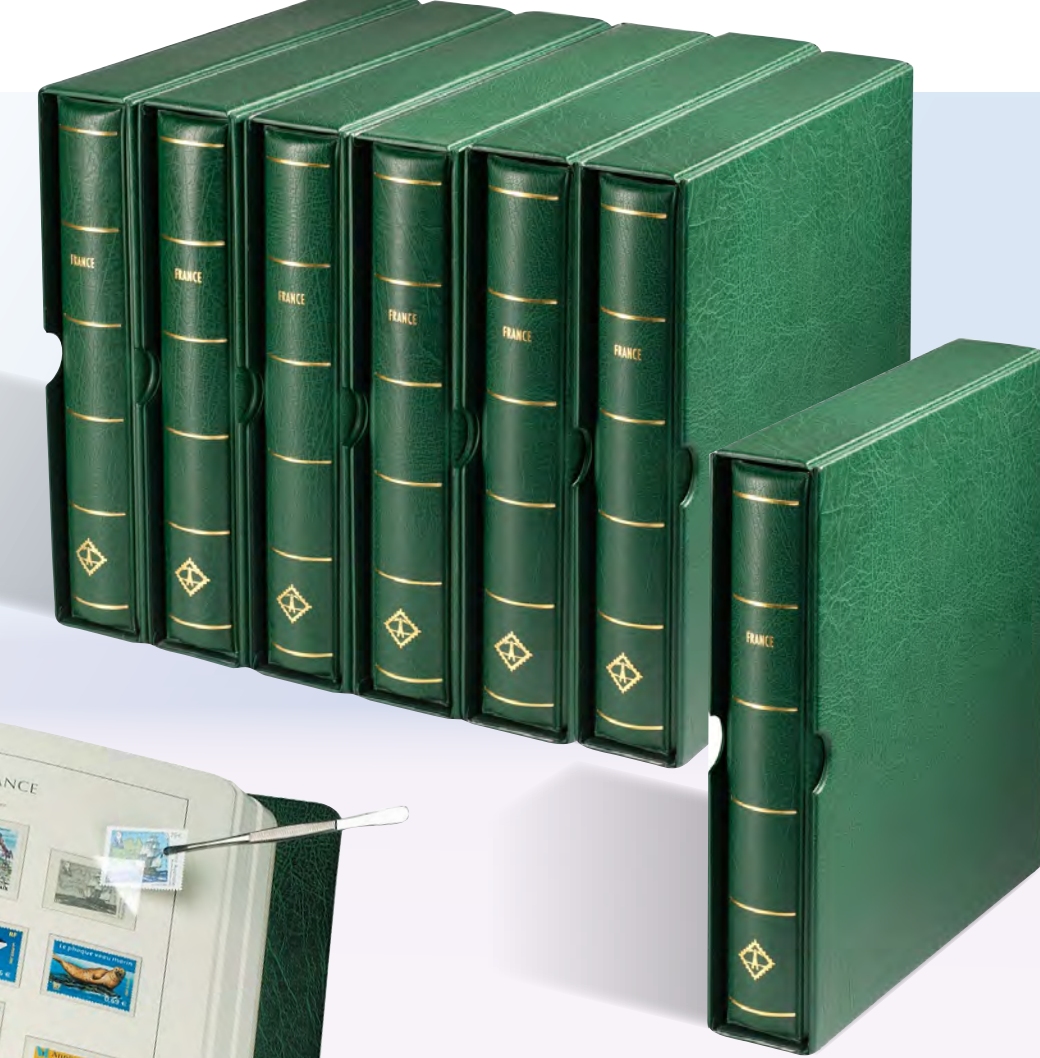

Chine (reliure rouge):

q	1949–1970	Réf. 330996	539.90 Fr.
r	1970–1984	Réf. 330614	514.90 Fr.
s	1985–1996	Réf. 313792	539.90 Fr.
t	1997–2004	Réf. 329166	524.90 Fr.
u	2005–2009	Réf. 343466	459.90 Fr.
v	2010–2014	Réf. 343467	444.90 Fr.
w	2015–2019	Réf. 357571	459.90 Fr.
x	2020–2022	Réf. 365549	229.90 Fr.

Compléments

Grâce aux compléments annuels, vos albums préimprimés restent toujours à jour. Les compléments paraissent chaque année pour les timbres de l'année passée.



q-x



j-p

1 Reliure à barre rotative Perfect DP Classic

Mécanisme pratique, capacité: jusqu'à 120 pages préimprimées, étui de protection incl.

U U 315 x 325 x 70 mm

- a Réf. 334601 (vert)
- b Réf. 333520 (bleu)
- c Réf. 334295 (rouge)
- d Réf. 325489 (noir)

l'unité **89.90 Fr.**

Mécanisme pratique



1 a-d



2 Reliure à barre rotative Perfect DP Avec pays imprimé

Avec couverture et dos imprimés en couleur, étui de protection incl.

U U 315 x 325 x 70 mm

- a **Allemagne**
Réf. 329746
- b **Suisse**
Réf. 337562
- c **France**
Réf. 303060
- d **Empire allemand 1871-1918**
Réf. 301397
- e **République de Weimar 1918-1933**
Réf. 333602
- f **Troisième Reich 1933-1945**
Réf. 317671
- g **Berlin**
Réf. 307887
- h **RDA**
Réf. 312249
- i **Autriche**
Réf. 311267

l'unité **89.90 Fr.**

2 a-i



ÉTUI DE PROTECTION INCL.

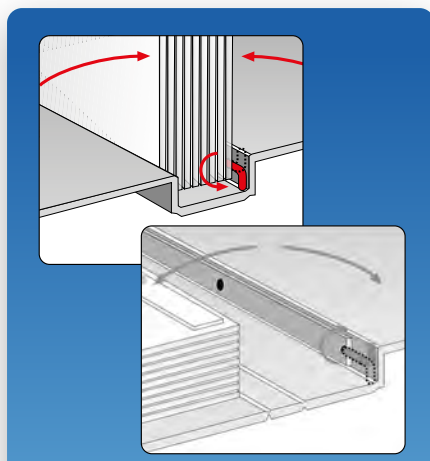

Note

Mécanisme très pratique pour ajouter ou retirer les feuilles imprimées en toute facilité. Aspect semblable à un livre.





3 Reliure à barre rotative Perfect DP

Reliure en similicuir grenu, capacité: jusqu'à 120 pages préimprimées

▮▮▮ 288×315×60mm

- a Réf. 302565 (noir)
- b Réf. 314646 (bleu)
- c Réf. 304973 (rouge)
- d Réf. 303268 (vert)

l'unité **69.90Fr.**

4 Étui de protection

Convient à tous les albums classeurs, protège de la poussière et de la saleté

▮▮▮ 315×325×70mm

- a Réf. 322521 (noir)
- b Réf. 336157 (bleu)
- c Réf. 309977 (rouge)
- d Réf. 317192 (vert)

l'unité **32.90Fr.**

5 Reliure à barre rotative Perfect DP, étui de protection incl. (set)

- a Réf. 313087 (noir)
- b Réf. 303418 (brun)
- c Réf. 333394 (bleu)
- d Réf. 302499 (rouge)
- e Réf. 304804 (vert)

l'unité **94.90Fr.**

6 Reliure à barre rotative Perfect DP

Avec désignation du pays

Dos imprimé couleur or, étui de protection incl.

a République fédérale d'Allemagne

Réf. 316963

b France

Réf. 323862

c Grande-Bretagne

Réf. 341420

l'unité **94.90Fr.**



Dos imprimé couleur or

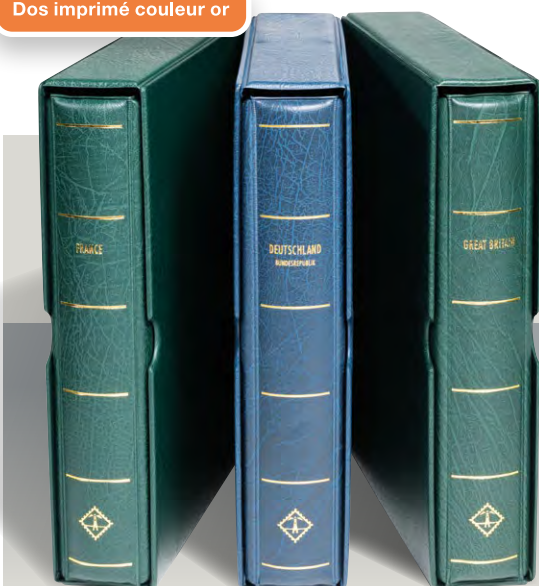

1 Excellent DE

Classeurs à anneaux Classic

13 anneaux, deux tourne-pages, capacité: jusqu'à 100 pages préimprimées, étui de protection incl.

315 x 325 x 60 mm

- a Réf. 333439 (noir)
- b Réf. 300726 (vert)
- c Réf. 302402 (rouge)
- d Réf. 333295 (bleu)

l'unité **84.90Fr.**

2 Excellent DE

Classeurs à anneaux

Reliure en similicuir grenu, 13 anneaux, deux tourne-pages, capacité: jusqu'à 100 pages préimprimées, étui de protection incl.

315 x 325 x 60 mm

- a Réf. 318370 (noir)
- b Réf. 306890 (brun)
- c Réf. 321241 (bleu)
- d Réf. 308630 (rouge)
- e Réf. 334966 (vert)

l'unité **94.90Fr.**

3 Étiquettes des pays LE

Pour marquer les albums préimprimés, albums de timbres à insérer, etc., texte imprimé couleur ou sur film transparent, autocollant, numéros de tomes incl.

a Régions allemandes

Par ex. ancienne Allemagne, Bavière, Reich allemand, République fédérale, Berlin, RDA, et bien plus encore
Réf. 327923

b Scandinavie, pays baltes, Grande-Bretagne, BeNeLux

Par ex. Åland, Danemark, Eesti, Islande, Isle of Man, Gibraltar, Pays-Bas, et bien plus encore
Réf. 314091

c France, Autriche, Suisse, Liechtenstein, Europe du Sud

Par ex. Andorra, France, Monaco, Algérie, Italia, San Marino, Vaticano, et bien plus encore
Réf. 308868

d Europe du Sud-Est, Europe de l'Est, motif de l'Europe, ONU

Par ex. Grèce, Türkiye, Bulgaria, Polska, Romania, Rossija, UN Geneve, et bien plus encore
Réf. 315544

e Amérique, Australie, Asie, Afrique

Par ex. Argentina, Canada, Mexico, USA, Australia, China, Indonesia, New Zealand, Singapore, et bien plus encore
Réf. 319025

f Divers

Par ex. territoires à plébiscite, cartes postales, lettres, feuille de dix, et bien plus encore
Réf. 306729

l'unité **6.90Fr.**





4 Feuilles d'album Avec désignation du pays À personnaliser

270×297 mm

a Allemagne

Réf. 337477

b République fédérale d'Allemagne

Réf. 338024

c Schweiz/Suisse

Réf. 317275

d France

Réf. 333055

e Grande-Bretagne

Réf. 304225

(paquet de 12) l'unité **12.90Fr.**

5 Feuilles d'albums neutres À personnaliser

270×297 mm

a Sans impression

Réf. 331407

b Avec bordure noire

Réf. 334112

c Avec quadrillage

Quadrillage gris clair, bord gris

Réf. 304004

(paquet de 50) l'unité **39.90Fr.**

d Carton noir

Avec bordure or

Réf. 308094 (paquet de 12) **16.90Fr.**

6 Feuilles de protection, papier cristal

Pour recouvrir les feuilles des albums

Réf. 333134 (paquet de 50) **39.90Fr.**

7 Pochettes protège-feuilles

Perforation 13 trous, en polyester,
sans plastifiant, transparent

Réf. 303753 (paquet de 5) **15.90Fr.**

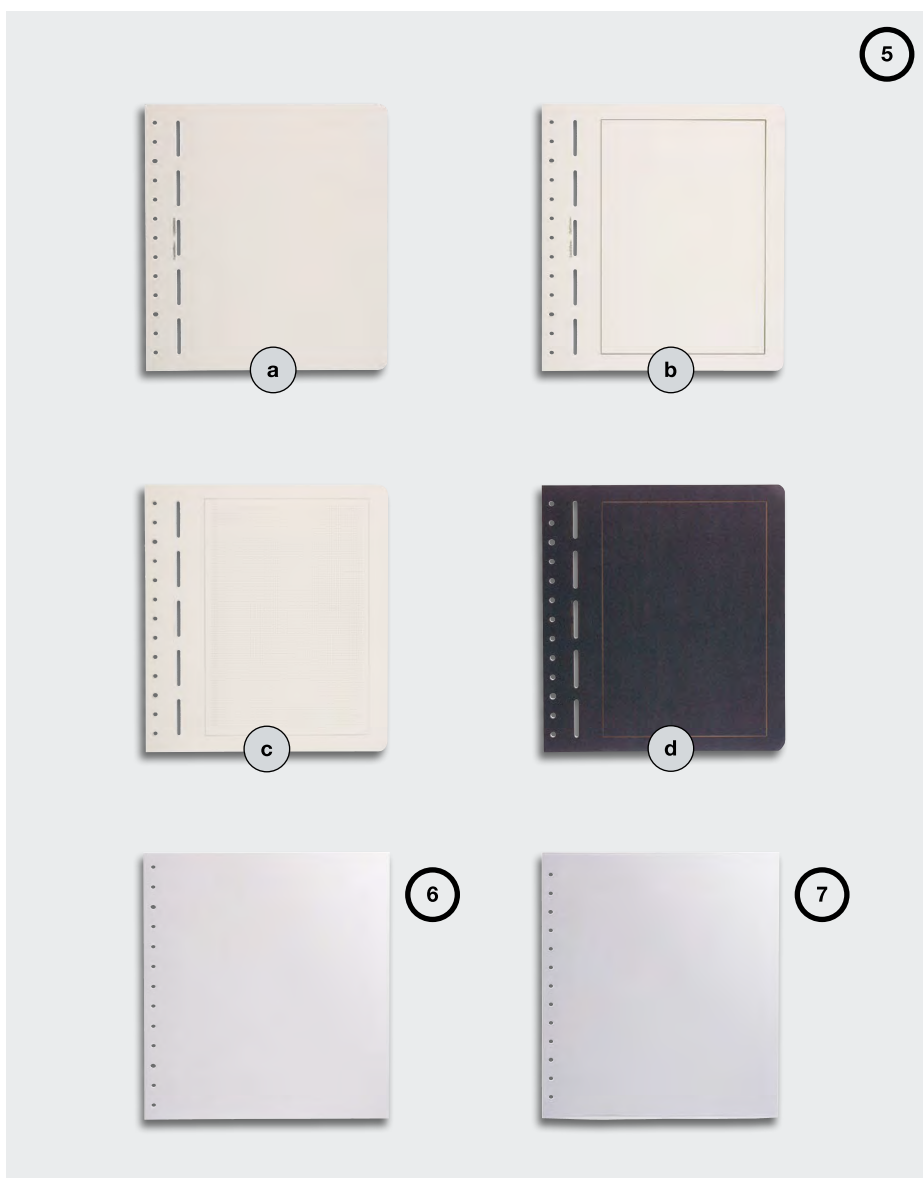

Feuilles d'albums neutres

Nos feuilles d'albums neutres vous permettent de compléter votre album préimprimé en y ajoutant à votre gré des variantes de timbres, cartes, lettres ou photos ou en créant une collection personnalisée. Pour le rangement optimal de vos pièces de collection, nous vous conseillons d'utiliser les pochettes de protection Hawid. Les feuilles d'albums peuvent, de plus, être recouvertes de feuilles de protection en papier cristal ou, si une protection complète est souhaitée, être insérées dans des pochettes protège-feuilles.

Conseil: se combinent à la perfection avec nos pochettes Hawid.

1 Feuilles LB

Feuilles cartonnées au format album, pochette de protection en polyester incl. dans différentes variantes

L 270 × 297 mm

a 1 compartiment (254 × 190 mm)

LB 1

Réf. 31 3874

b 2 compartiments (124 × 190 mm)

LB 2

Réf. 31 1502

c 3 compartiments (81 × 190 mm)

LB 3

Réf. 307865

d 4 compartiments (59 × 190 mm)

LB 4

Réf. 337872

e 5 compartiments (46 × 190 mm)

LB 5

Réf. 307332

f 6 compartiments (37 × 190 mm)

LB 6

Réf. 315636

g 7 compartiments (31 × 190 mm)

LB 7

Réf. 330332

h 8 compartiments (26 × 190 mm)

LB 8

Réf. 313996

i 1 compartiment (293 × 205 mm)

LB 1 Max

Réf. 323730

j 1 compartiment (293 × 236 mm)

LB SH

Réf. 314287

k 2 compartiments (144 × 236 mm)

LB SH 2

Réf. 324854

l 1 compartiment (220 × 157 mm)

LB ETB

Réf. 303892

(paquet de 10)

l'unité **32.90Fr.**

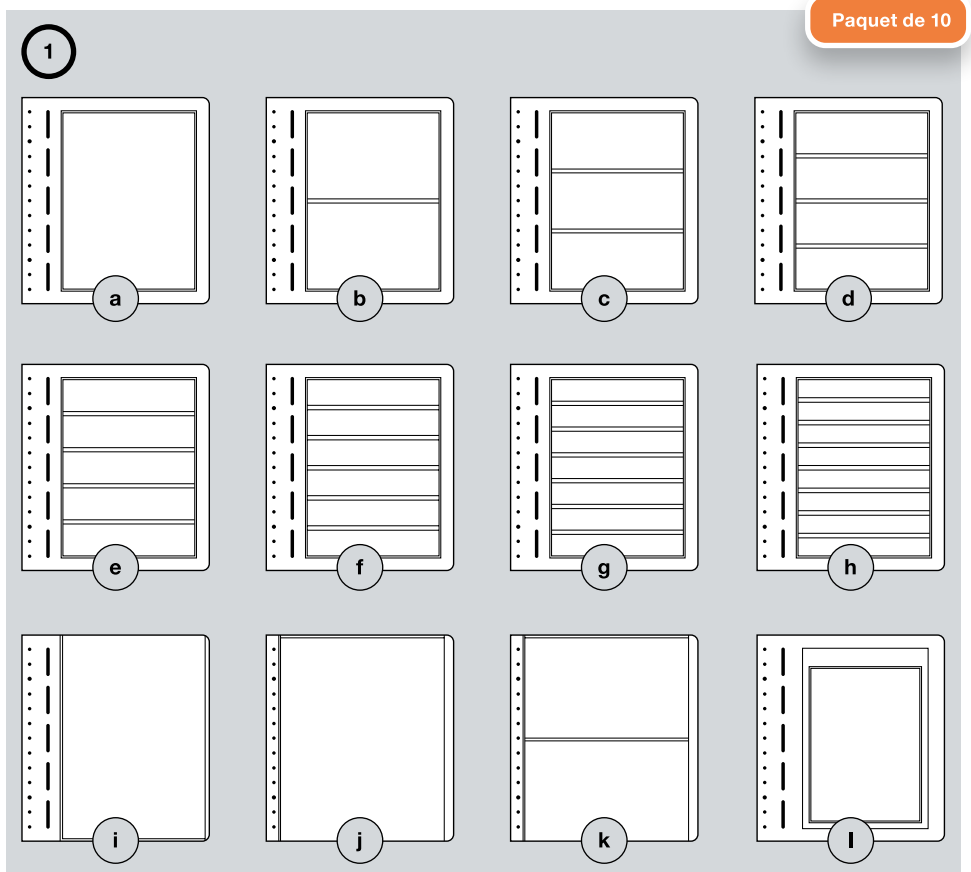

Feuilles LB

Les feuilles LB sont des feuilles cartonnées au format album, pourvues d'une pochette de protection soudée. Les films de nos feuilles LB se composent à 100% de polyester. Les grands musées et archives du monde entier recommandent le polyester pour le rangement permanent des timbres, justificatifs et autres documents précieux.

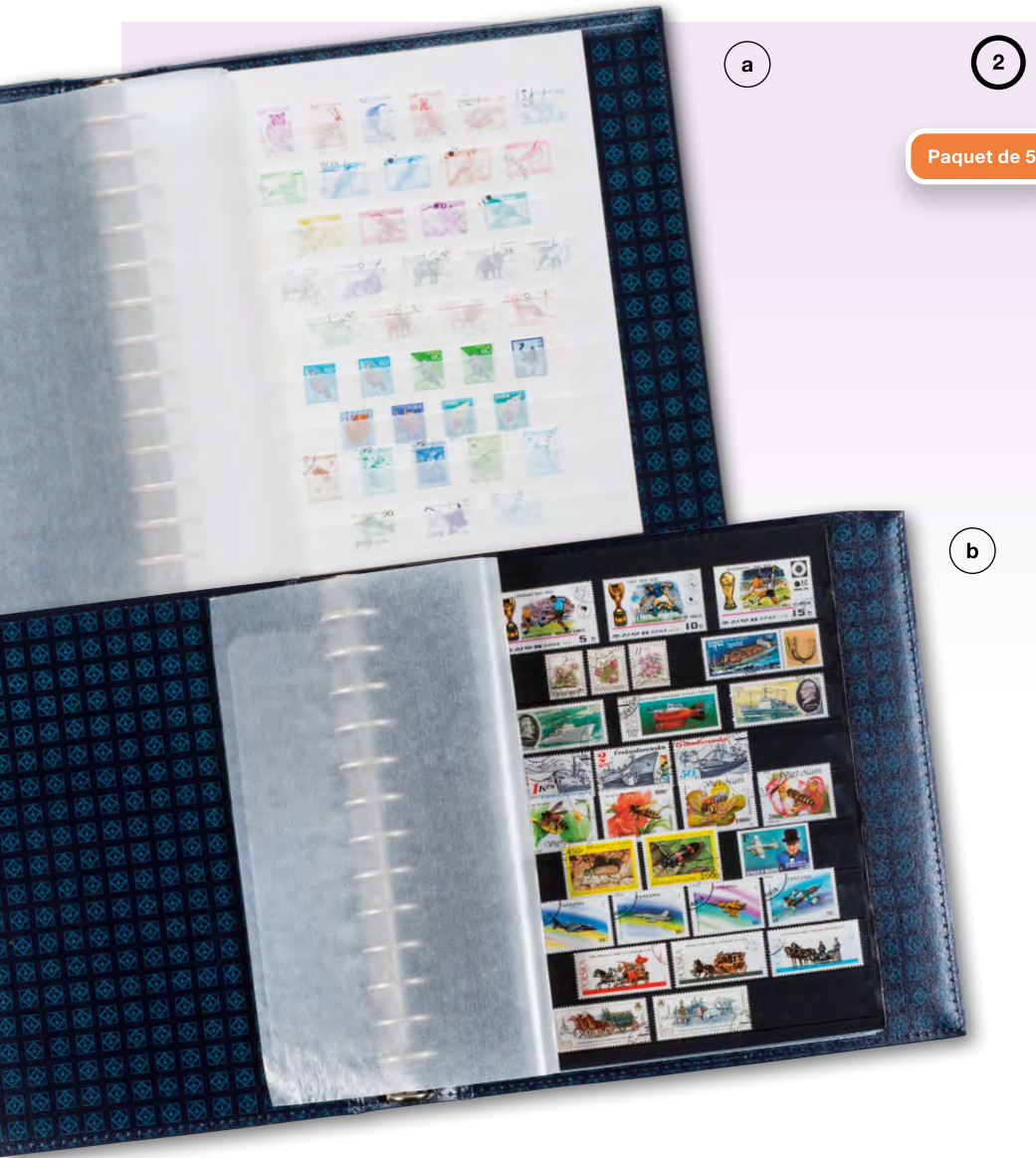

a

2

Paquet de 5

2 Feuilles à bandes d'insertion Alpha
À remplir des deux côtés, avec articulation en lin et feuille de protection double en papier cristal, convient à tous les albums classeurs

270 × 297 mm

a Carton blanc
avec 9 bandes de papier cristal
Réf. 31 9474

b Carton noir
avec 9 bandes de papier cristal
Réf. 32 9910

(paquet de 5) **16.90 Fr.**

3 Feuilles R

Pochettes plastique assorties aux classeurs à anneaux Excellent DE, perforation à 13 trous, film support noir ou transparent, compartiments transparents incl. dans différentes variantes

270 × 297 mm

a 1 compartiment (287 × 248 mm)
Réf. 35 9382 (transparent)
Réf. 35 9386 (noir)

b 2 compartiments (142 × 248 mm)
Réf. 35 9383 (transparent)
Réf. 35 9387 (noir)

c 3 compartiments (94 × 248 mm)
Réf. 35 9384 (transparent)
Réf. 35 9388 (noir)

d 4 compartiments (68 × 248 mm)
Réf. 35 9389

e 6 compartiments (44 × 248 mm)
Réf. 35 9391

f 7 compartiments (36 × 248 mm)
Réf. 35 9392

g 8 compartiments (31 × 248 mm)
Réf. 35 9393

(paquet de 10) l'unité **22.90 Fr.**

b

3

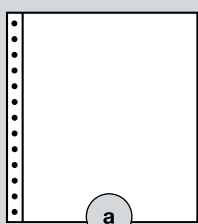

a

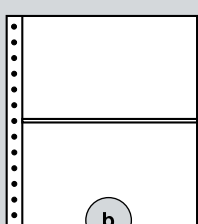

b

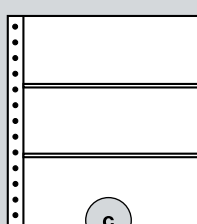

c

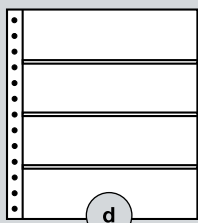

d

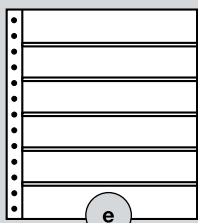

e

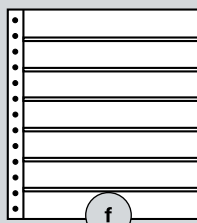

f

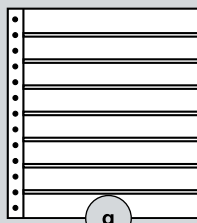

g

Paquet de 10

Feuilles à bandes Alpha et feuilles R
Quand les plans changent pour votre collection: grâce aux feuilles à bandes d'insertion Alpha et un album classer assorti, vous restez toujours flexible. Cette combinaison vous permet d'obtenir un album variable dans lequel vous pouvez à tout moment remplacer, compléter ou retirer des pages.



Pochettes Hawid:

comment une simple idée a révolutionné la philatélie

À première vue, la création de l'entreprise Hawid ressemble à l'une des nombreuses success stories datant de l'époque où des inventeurs ingénieurs et des visionnaires ont bâti un miracle économique en partant de ruines, établissant les bases du label de qualité «Made in Germany». Pourtant, ce que Hans Widmaier a créé à Berlin en 1945 a révolutionné l'un des plus vieux passe-temps du monde.

H. Widmaier était non seulement ingénieur mais aussi un philatéliste passionné. Et le plaisir de collectionner occupait une telle place pour lui que H. Widmaier utilisa ses compétences techniques pour résoudre un problème de collectionneurs: Hans Widmaier voulait créer la protection optimale pour son importante collection de timbres.

Il se creusa les méninges – n'existait-il pas quelque chose? De l'époque où il travaillait chez Siemens, il connaissait le film de polystyrène utilisé comme protection des câbles sous-marins. Et ce qui résiste à une forte pression à mille mètres de profondeur devrait aussi fonctionner sous terre.

Aussi dit, aussi fait: H. Widmaier enfouit sous terre ses propres timbres – enveloppés dans du film polystyrène. Et le résultat de cet essai fut troublant: les timbres ressortirent de leur cachette, parfaitement conservés. Une idée de protection adéquate pour les timbres était née. Après des débuts difficiles et un travail de pionnier onéreux, la pochette Hawid partit à la conquête du monde. Elle est présente désormais dans quasiment chaque collection philatélique soignée – et fait partie de l'assortiment de Leuchtturm depuis plusieurs décennies.

Le 75e anniversaire des pochettes Hawid marqua un tournant: l'entreprise Hawid Hans Widmaier GmbH cessa ses activités. La nouvelle se propagea comme une traînée de poudre dans le monde philatélique. Il existait, certes

depuis longtemps, des alternatives provenant également de la marque Leuchtturm. Malgré cela, de nombreux collectionneurs étaient restés fidèles depuis des décennies à la marque de tradition, au logo en forme d'œil. Le soulagement fut donc d'autant plus grand quand Ingrid Widmaier, la fille du fondateur et la directrice générale de Hawid depuis des années, accepta la reprise de la marque par le groupe Leuchtturm.

Depuis, le 1er septembre 2021, l'héritage philatélique de Hans Widmaier est perpétué par Leuchtturm sous la forme des pochettes Hawid tant appréciées. Les pochettes se composent de polystyrène (PS) qui est un matériau au pH neutre et sans plastifiant. L'assortiment étendu comprend des bandes, des blocs et des pochettes découpées. Les pochettes sont disponibles aussi bien avec film support noir que transparent. Outre les pochettes, vous trouverez également un massicot pour une découpe à la taille souhaitée, une colle spéciale pour coller les pochettes sur les pages des albums ainsi qu'un bâton de colle destiné à coller deux films ensemble.

Leuchtturm et Hawid collaborent depuis des décennies. Dès les années 60 – jusqu'à la création de sa propre production de pochettes de protection SF – Leuchtturm a utilisé les pochettes Hawid pour ses albums préimprimés. En raison de ses relations commerciales dans le monde entier, Leuchtturm s'est chargé de la diffusion de Hawid sur tous les principaux marchés philatéliques. Pour le leader mondial, implanté à Geesthacht, que les philatélistes du monde entier puissent obtenir Hawid était une affaire personnelle. Lors de la signature du contrat en 2021, l'associé principal Kurt Stürken s'est montré ravi du contrat conclu avec Ingrid Widmaier: «Deux choses qui vont de pair croissent désormais ensemble!»

Longueur de bande × hauteur du timbre	Réf.		Longueur de bande × hauteur du timbre	Réf.	
	noir	transparent		noir	transparent
Bandes Hawid (25 bandes) 11.90Fr.			Bandes Hawid (10 bandes) 11.90Fr.		
217 × 21 mm	338554	326337	217 × 60 dmm	328987	31 1954
217 × 24 mm	335261	310224	217 × 64 dmm	340169	340172
217 × 25 mm	312198	316987	217 × 66 dmm	302426	309518
217 × 26 mm	323419	300986	217 × 68 dmm	340170	340173
217 × 27 mm	317187	333260	217 × 70 dmm	316852	334941
217 × 28 mm	366348	366342	217 × 72 dmm	311100	336582
217 × 29 mm	309167	328498	217 × 75 dmm	333277	316874
217 × 30 mm	324076	315369	217 × 76 dmm	366354	366347
217 × 31 mm	303713	310028	217 × 78 dmm	307779	302532
217 × 32 mm	340164	340165	217 × 82 dmm	316488	303262
217 × 33 mm	321470	303297	217 × 86 dmm	332423	328279
217 × 34 mm	300624	340166	Bandes Hawid SL 13.90Fr.		
217 × 35 mm	307169	321505	265 × 80 dmm (10 pièce)	336859	300223
Bandes Hawid (25 bandes) 13.90Fr.			265 × 85 dmm (10 pièce)	322901	319747
217 × 36 mm	336455	328328	265 × 90 dmm (10 pièce)	337125	308944
217 × 37 mm	366349	366343	265 × 95 dmm (10 pièce)	315897	322092
217 × 39 mm	302045	305002	265 × 100 dmm (10 pièce)	336316	306550
217 × 40 mm	300452	303302	265 × 105 dmm (8 pièce)	316726	314845
217 × 41 mm	337387	337353	265 × 110 dmm (8 pièce)	320909	328130
217 × 42 mm	366350	-	265 × 115 dmm (8 pièce)	308720	336728
217 × 43 mm	320893	319764	265 × 120 dmm (8 pièce)	304918	324676
217 × 44 mm	326937	300427	265 × 125 dmm (8 pièce)	309006	336334
217 × 46 mm	366351	366345	265 × 130 dmm (7 pièce)	316229	324540
217 × 48 mm	301752	302144	265 × 135 dmm (7 pièce)	322955	326217
217 × 49 mm	308536	317809	265 × 140 dmm (7 pièce)	334794	313911
217 × 51 mm	366352	366346	265 × 145 dmm (7 pièce)	318401	312184
217 × 52 mm	337699	303174	265 × 150 dmm (7 pièce)	336335	316793
217 × 53 mm	340168	340171	265 × 155 dmm (6 pièce)	340174	340176
217 × 55 mm	302092	315368	265 × 160 dmm (6 pièce)	340175	340177

Pochettes en blocs Hawid

Longueur de bande × hauteur du timbre	Réf.	
	noir	transp.
Pochettes en blocs 11.90Fr.		
130 × 85 dmm (10 pièce)	330124	329381
148 × 105 dmm (10 pièce)	319405	331350
160 × 120 dmm (10 pièce)	302694	331828
162 × 115 smm (10 pièce)	327637	310328
165 × 95 smm (10 pièce)	312937	301081
Pochettes en blocs 19.90Fr.		
210 × 170 dmm (10 pièce)	303792	303422
148 × 210 dmm (10 pièce)	331731	327610
297 × 210 dmm (5 pièce)	332741	327704

Assortiments de bandes Hawid

Contenu de l'emballage	Réf.		Prix
	noir	transp.	
50 bandes (à 217 mm longueur) 10× 30 mm, 10× 40 mm, 10× 52 mm, 10× 70 mm, 10× 86 mm	366369	366368	Fr. 19.90
100 bandes (à 217 mm longueur) 10× 26 mm, 10× 30 mm, 10× 35 mm, 10× 40 mm, 10× 44 mm, 10× 52 mm, 10× 60 mm, 10× 70 mm, 10× 76 mm, 10× 86 mm	366371	366370	Fr. 39.90
200 bandes (à 217 mm longueur) 20× 26 mm, 20× 30 mm, 20× 35 mm, 20× 40 mm, 20× 44 mm, 20× 52 mm, 20× 60 mm, 20× 70 mm, 10× 76 mm, 10× 86 mm, 10× 100 dmm, 10× 130 dmm	366373	366372	Fr. 69.90
500 bandes (à 217 mm longueur) 40× 26 mm, 40× 30 mm, 50× 35 mm, 40× 40 mm, 50× 44 mm, 40× 52 mm, 40× 60 mm, 40× 70 mm, 30× 76 mm, 30× 86 mm, 30× 80 mm d, 30× 100 dmm, 20× 130 dmm, 20× 160 dmm	366379	366378	Fr. 134.90



L'assortiment de pochettes Hawid

1. Bandes Hawid

217 mm de long, dans différentes hauteurs. La bande est supérieure de 4 mm à la dimension indiquée pour le timbre. C'est vous qui découpez à la bonne largeur.

2. Pochettes en blocs Hawid

Dans différentes tailles pour pièces entières, blocs, petites feuilles, etc.

3. Pochettes découpées Hawid

Pour tous les formats de timbres usuels. Ici aussi, le format de la pochette est supérieur de 4 mm au timbre afin qu'il soit centré dans le cadre.

L'utilisation de pochettes transparentes est idéale pour composer des pages préimprimées par ex. Les pochettes noires en revanche font ressortir la dentelure du timbre, lui conférant un «cadre».

Pochettes Hawid – aperçu de tous les avantages

- Des années d'expérience dans la production de pochettes
- Qualité «Made in Germany»
- Assortiment étendu de pochettes
- Maintien sûr du timbre grâce à la soudure solide
- Protection maximale contre l'adhérence du timbre, les changements de couleur, la poussière et l'humidité
Matériau: 100 % polystyrène (sans plastifiant, ni acide ou stabilisateurs)
- Le traitement antireflet empêche les réflexions lumineuses gênantes
- Gommage spécial au dos (il suffit d'humidifier et de presser!)



1 Colle spéciale Hawid

Pour coller les pochettes sur les feuilles d'album, tube de 12 ml

Réf. 326347

6.90 Fr.

2 Bâton de colle Hawid

Pour coller deux films entre eux, par ex. pour faire une double soudure à partir d'une pochette normale

Réf. 330058

7.90 Fr.

3 Massicot 180

Pour découper les pochettes, lame auto-aiguisante (inoxydable), pour des coupes exactes jusqu'à 180 mm, avec plaque de mesure insérable, règle graduée en mm, butée réglable

Réf. 319565

39.90 Fr.

Composer soi-même des albums

Longueur de bande × hauteur du timbre	Réf.	
	noir	transparent
Pochettes découpées Hawid (50 pochettes) 5.50 Fr.		
26 × 21,5 mm	334161	316068
20 × 24 mm	321704	334327
21 × 24 mm	326712	328953
29 × 24 mm	329668	-
40 × 24 mm	325413	-
41 × 24 mm	330922	330995
20 × 26 mm	302160	303458
21,5 × 26 mm	305327	318758
22 × 26 mm	366357	-
23 × 26 mm	366358	-
31 × 26 mm	319636	-
40 × 26 mm	316013	307429
41 × 26 mm	335785	302891
43 × 26 mm	330565	336942
44,5 × 26,5 mm	337532	-
23 × 27,5 mm	319116	306188
33 × 27,5 mm	330712	326856
24 × 29 mm	305766	306275
36 × 29 mm	308982	-
25 × 30 mm	-	312190
39 × 30 mm	303411	309148
26 × 31 mm	-	322067
27,5 × 33 mm	314342	327864
24 × 40 mm	334129	336757
26 × 40 mm	327572	-
24 × 41 mm	366359	366355
26 × 41 mm	-	327657
26 × 43 mm	338581	308210

Pochettes Hawid

Longueur de bande × hauteur du timbre	Réf.	
	noir	transparent
Pochettes découpées Hawid (50 pochettes) 6.50 Fr.		
46 × 27,5 mm	310303	336075
41 × 30 mm	320744	325683
53 × 32 mm	366360	366356
55 × 33 mm	313316	310679
35 × 35 mm	302040	306732
30 × 41 mm	303115	333208
41 × 41 mm	310329	-
53 × 41 mm	326302	316106
32 × 53 mm	366361	-
41 × 53 mm	301700	320984
33 × 55 mm	302058	-



3

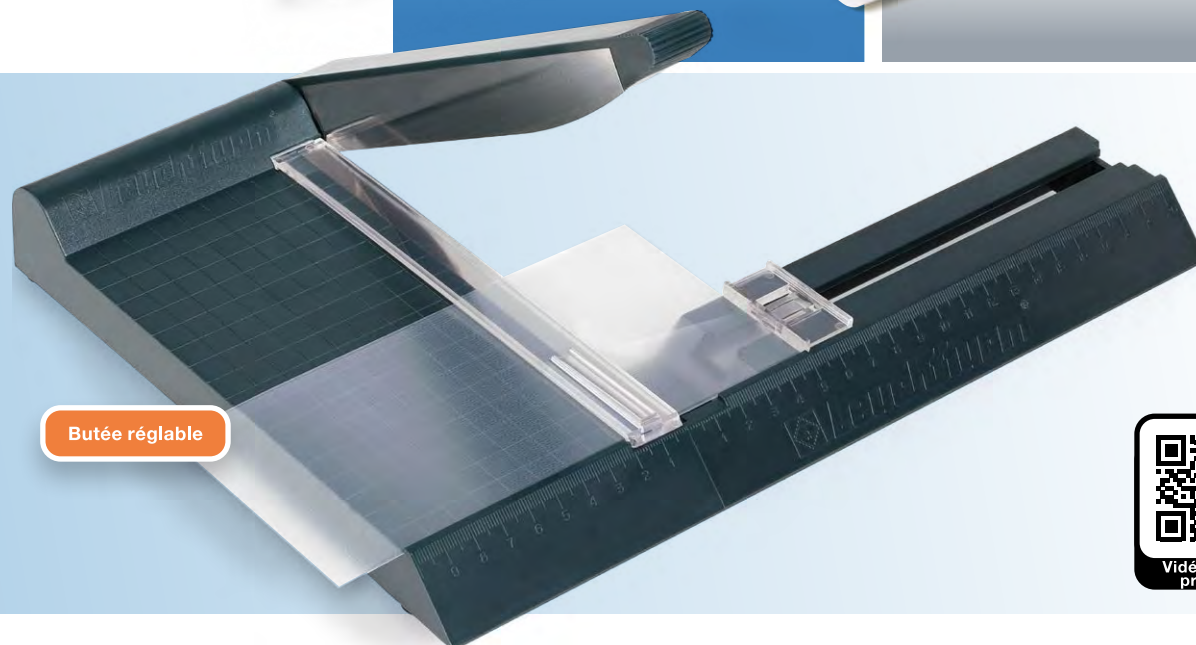



4

4 Reliure à anneaux Optima, Design Classic

Reliure de qualité en similicuir, peut contenir jusqu'à 60 pochettes Optima, reliure solide à 4 anneaux

┌┐┌ 245×270×55 mm

Réf. 326586 (rouge)

Réf. 335950 (vert)

Réf. 329644 (bleu)

Réf. 307682 (noir)

l'unité **34.90 Fr.**

5 Étui de protection Optima

Convient aux classeurs à anneaux Optima

┌┌┌ 250×280×65 mm

Réf. 308665 (rouge)

Réf. 318866 (vert)

Réf. 329363 (bleu)

l'unité **19.90 Fr.**

6 Reliure à anneaux Optima, étui de protection incl. (set)

Réf. 318816 (rouge)

Réf. 330141 (vert)

Réf. 313389 (bleu)

Réf. 324423 (noir)

l'unité **47.90 Fr.**

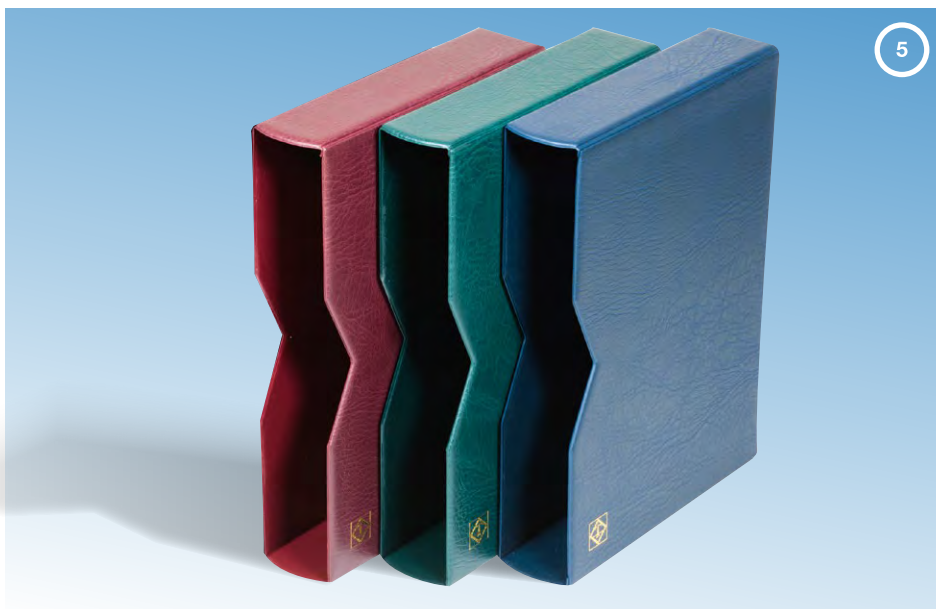

5

Reliure à anneaux Optima

Un design iconique depuis des générations: la reliure à anneaux Optima avec sa reliure indémodable en similicuir allie élégance et solidité. Qu'il soit bordeaux, vert sapin, bleu roi – ou plus classique en noir – le système Optima est le choix numéro un pour de nombreux collectionneurs dans le monde entier.

Disponible en set

6

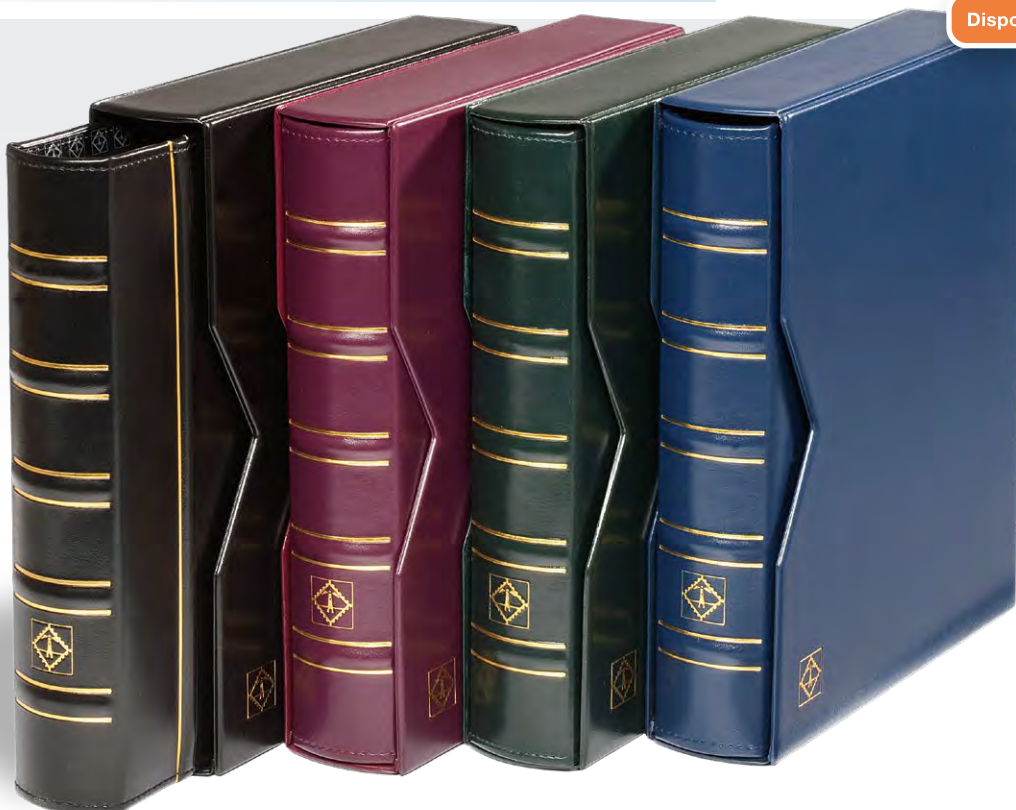



1 Reliures à anneaux zippée Kurt, Format Optima

Aspect cuir, avec fermeture éclair solide, peut contenir jusqu'à 30 pochettes Optima, classeur à 4 anneaux

▮▮▮ 285 × 225 × 35 mm

a Réf. 367067 (noir)

b Réf. 367068 (brun)

l'unité **32.90 Fr.**

2 Pochettes en plastique Optima

Ultra-transparentes, n'abîment pas les documents: 100 % sans plastifiant ni acide, transparent (à remplir d'un côté) ou noir (à remplir des deux côtés)

▮▮▮ 202 × 252 mm

Pour feuille de timbres

a **1 compartiment (245 × 180 mm)**

Réf. 326667 (noir)

Réf. 319037 (transparent)

Pour cartes postales

b **2 compartiments (120 × 180 mm)**

Réf. 322646 (noir)

Réf. 309942 (transparent)

Pour billets de banque

c **3 compartiments (77 × 180 mm)**

Réf. 316307 (noir)

Réf. 317839 (transparent)

Pour timbres

d **4 compartiments (58 × 180 mm)**

Réf. 331859 (noir)

Réf. 318071 (transparent)

e **5 compartiments (42 × 180 mm)**

Réf. 333229 (noir)

f **6 compartiments (35 × 180 mm)**

Réf. 316995 (noir)

g **7 compartiments (30 × 180 mm)**

Réf. 323995 (noir)

Pour cartes de téléphone/visite

h **8 compartiments (55 × 88 mm)**

Réf. 328118 (transparent)

Pour enveloppes Premier jour

i **1 compartiment (225 × 157 mm)**

Réf. 338227 (transparent)

(paquet de 10) l'unité **11.90 Fr.**

3 Intercalaires Optima

En film noir, pour une séparation visuelle, idéal pour les pochettes transparentes Optima

Réf. 335313 (paquet de 10) **9.50 Fr.**

4 Pochettes en plastique Optima XL

Pour lettres, FDC et justificatifs

Noir, 2 compartiments (127 × 193 mm), à remplir des deux côtés

▮▮▮ 215 × 261 mm

Réf. 334915 (paquet de 10) **17.90 Fr.**

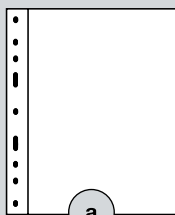

a

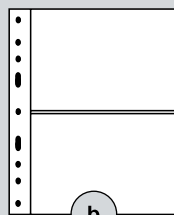

b

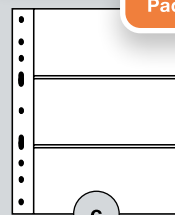

c

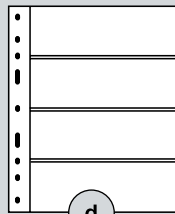

d

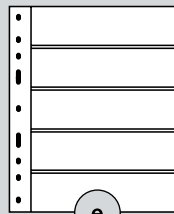

e

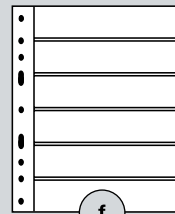

f

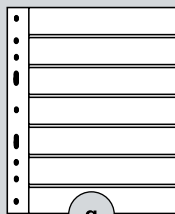

g

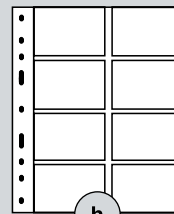

h

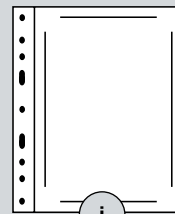

i

N'abîme pas les documents

Paquet de 10

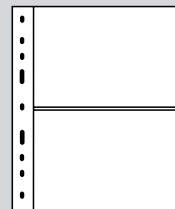
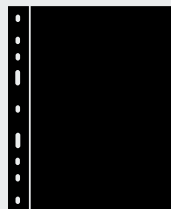



5

Étui de protection incl.

5 Reliure à anneaux Vario, Design Classic

Reliure de qualité en similicuir, capacité: jusqu'à 60 pochettes Vario, 4 anneaux, étui de protection incl.

┌┌┌ 257 × 316 × 63 mm

Réf. 333443 (vert)

Réf. 336281 (rouge)

Réf. 328848 (bleu)

Réf. 360983 (noir)

l'unité **49.90Fr.**

6 Pochettes en plastique Vario

Ultra-transparentes, n'abîment pas les documents: 100 % sans plastifiant ni acide, transparent (à remplir d'un côté) ou noir (à remplir des deux côtés)

┌┌┌ 216 × 280 mm

a 1 compartiment (263 × 195 mm)

Réf. 337942 (noir)

Réf. 318444 (transparent)

b 2 compartiments (128 × 195 mm)

Réf. 311049 (noir)

Réf. 322789 (transparent)

c 2 compartiments (272 × 90 mm)

Réf. 314737 (transparent)

d 3 compartiments (85 × 195 mm)

Réf. 335106 (noir)

Réf. 319560 (transparent)

e 4 compartiments (63 × 195 mm)

Réf. 304025 (noir)

Réf. 316774 (transparent)

f 8 compartiments (63 × 97 mm)

Réf. 318300 (transparent)

g 5 compartiments (51 × 195 mm)

Réf. 319669 (noir)

Réf. 332339 (transparent)

h 6 compartiments (39 × 195 mm)

Réf. 310707 (noir)

i 7 compartiments (33 × 195 mm)

Réf. 312882 (noir)

j 8 compartiments (29 × 195 mm)

Réf. 331824 (noir)

(paquet de 5) l'unité **11.90Fr.**

7 Intercalaires Vario, film noir

Réf. 336139 (paquet de 5)

6.90Fr.

8 Pochettes en plastique Vario Plus

film noir, ultra-solide, bandes transparentes soudées

┌┌┌ 216 × 280 mm

a 1 compartiment (263 × 195 mm)

Réf. 321927

b 2 compartiments (128 × 195 mm)

Réf. 313039

c 3 compartiments (84 × 195 mm)

Réf. 311136

d 4 compartiments (63 × 195 mm)

Réf. 303194

e 5 compartiments (51 × 195 mm)

Réf. 317000

f 6 compartiments (39 × 195 mm)

Réf. 303128

g 7 compartiments (33 × 195 mm)

Réf. 308299

h 8 compartiments (29 × 195 mm)

Réf. 317817

(paquet de 5) l'unité **13.90Fr.**

Paquet de 5

6

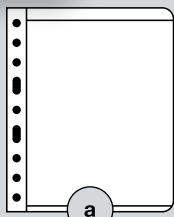

a

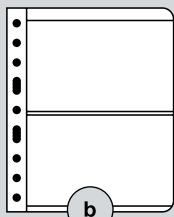

b

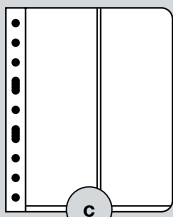

c

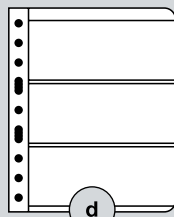

d

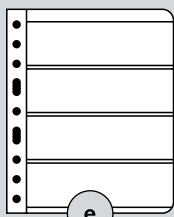

e

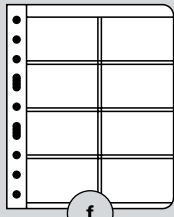

f

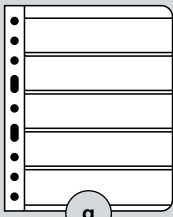

g

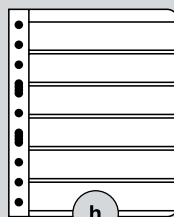

h

N'abîme pas les documents

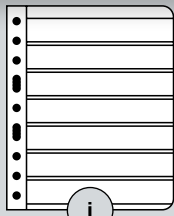

i

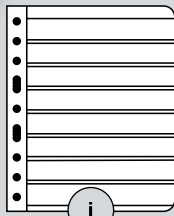

j

7

Paquet de 5

Paquet de 5

8

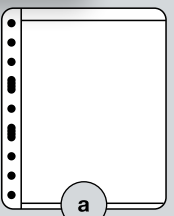

a

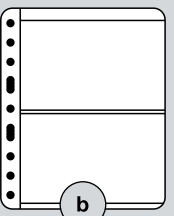

b

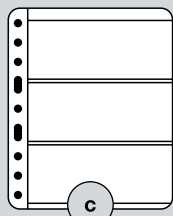

c

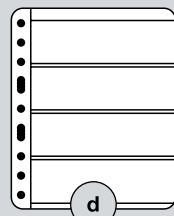

d

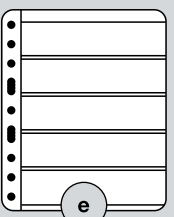

e

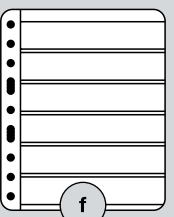

f

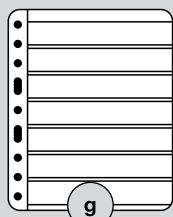

g

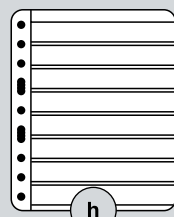

h

N'abîme pas les documents

1 Reliures à anneaux Grande, Design Classic

Reliure de qualité en similicuir, capacité: jusqu'à 60 pochettes Grande, 4 anneaux, étui de protection incl.

L 295 × 335 × 70 mm

- Réf. 330249 (noir)
- Réf. 300787 (rouge)
- Réf. 317159 (vert)
- Réf. 301687 (bleu)

l'unité **54.90Fr.**

Remarque: la version Gigant avec très grande capacité figure sur fr.leuchtturm.ch



Étui de protection incl.

2 Reliure à anneaux zippée Kurt Format Grande

Aspect cuir, avec fermeture éclair solide, capacité (jusqu'à 30 pochettes Grande), classeur à 4 anneaux

L 350 × 270 × 35 mm

- Réf. 367069 (noir)
- Réf. 367070 (brun)

l'unité **39.90Fr.**

Reliure à anneaux zippée Kurt
L'associé principal Kurt Stürken est un peu l'ange gardien de la famille Leuchtturm – il a donné son nom au compagnon fiable de chaque bourse philatélique: le classeur à anneaux zippé peut contenir jusqu'à 30 pochettes Grande. Il permet de transporter ensemble tous vos trésors et de les protéger pendant les voyages.



3

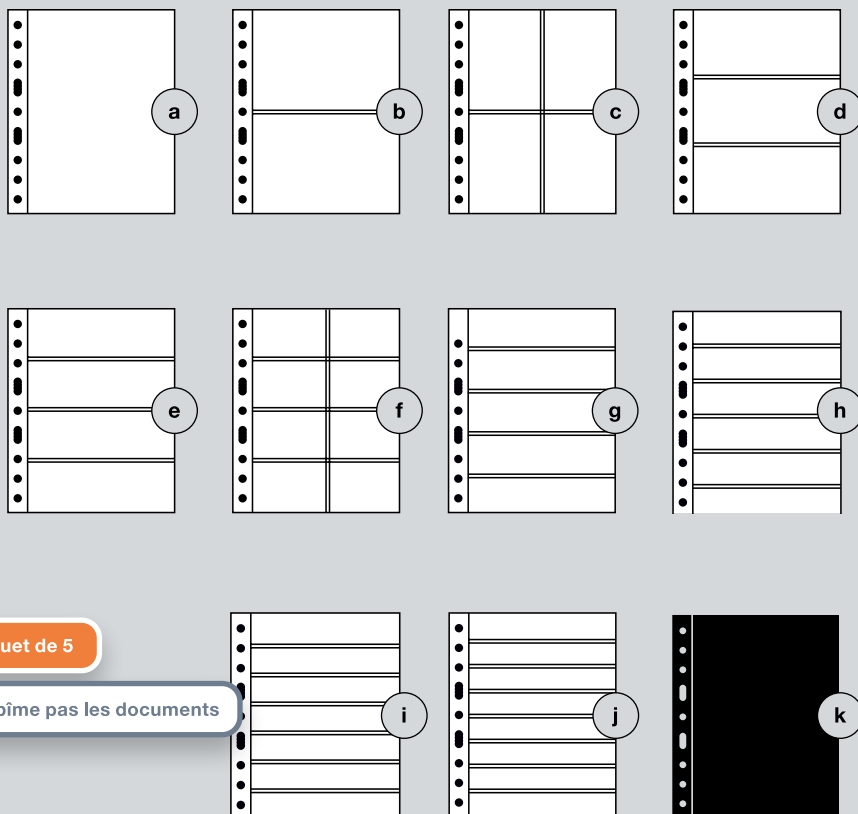

Paquet de 5

N'abîme pas les documents

3 Pochettes en plastique Grande

Ultra-transparentes, n'abîment pas les documents: 100 % sans plastifiant ni acide, transparent (à remplir d'un côté) ou noir (à remplir des deux côtés)

┌┌┌ 242 × 312 mm

a 1 compartiment (216 × 306 mm)

Réf. 32 17 09 (transparent)

Réf. 33 35 55 (noir)

b 2 compartiments (150 × 216 mm)

Réf. 33 64 39 (transparent)

Réf. 32 46 90 (noir)

c 4 compartiments (150 × 106 mm)

Réf. 33 75 53 (transparent)

Réf. 33 39 59 (noir)

d 3 compartiments (98 × 216 mm)

Réf. 30 84 39 (transparent)

Réf. 30 51 60 (noir)

e 4 compartiments (72 × 216 mm)

Réf. 31 63 29 (transparent)

Réf. 31 26 82 (noir)

f 8 compartiments, (72 × 106 mm)

Réf. 36 07 53 (transparent)

g 5 compartiments, (56 × 216 mm)

Réf. 31 29 53 (noir)

h 6 compartiments, (46 × 216 mm)

Réf. 33 11 56 (noir)

i 7 compartiments, (38 × 216 mm)

Réf. 31 40 11 (noir)

j 8 compartiments, (33 × 216 mm)

Réf. 32 91 79 (noir)

(paquet de 5) l'unité **11.90Fr.**

k Intercalaires

En film noir, pour une séparation visuelle

Réf. 33 16 02 (paquet de 5) **9.50Fr.**

4 Feuilles à bandes d'insertion Grande

Carton noir avec 9 bandes transparentes, à remplir recto/verso, articulation en lin et feuille de protection en papier cristal incl.

┌┌┌ 225 × 297 mm

Réf. 31 58 34 (paquet de 5) **13.90Fr.**

5 Feuilles d'albums Grande, vierges

En papier cartonné de 170 g/m², couleur chamois, sans perforation

┌┌┌ 210 × 297 mm (A4)

a Sans impression

Réf. 32 07 61

b Avec bordure noire

Réf. 33 61 00

(paquet de 40) l'unité **32.90Fr.**

c Pochettes protège-feuilles Grande

Transparentes, sans plastifiant, avec perforation combinée, pour protéger les feuilles d'album, en polyester

┌┌┌ 210 × 297 mm (A4)

Réf. 33 12 17 (paquet de 5) **11.90Fr.**

4

5

Paquet de 40

Paquet de 5



1

1 Reliures à anneaux Folio

Étui de protection incl., reliure de qualité en similicuir noir, 4 anneaux, capacité: Jusqu'à 50 pochettes

LLL 345 × 396 × 75 mm

Réf. 324006

79.90 Fr.

2 Pochettes en plastique Folio

Transparentes, n'abîment pas les documents: 100 % sans plastifiant ni acide

LLL 290 × 365 mm

a 1 compartiment LLL 360 × 260 mm

Réf. 317575

b 2 compartiments LLL 176 × 260 mm

Réf. 317693

(paquet de 5) l'unité **18.90 Fr.**

c Intercalaires Folio

En film noir, pour une séparation visuelle

Réf. 313914 (paquet de 5) **13.90 Fr.**

3 Reliures à anneaux Kanzlei

Étui de protection incl., reliure de qualité en similicuir noir, 4 anneaux, capacité: Jusqu'à 60 pochettes, pour documents au format A3

LLL 425 × 470 × 80 mm

Réf. 319263

114.90 Fr.

4 Pochettes en plastique Kanzlei

Transparentes, n'abîment pas les documents: 100 % sans plastifiant ni acide

LLL 360 × 430 mm

a 1 compartiment LLL 420 × 330 mm

Réf. 307390

b 2 compartiments LLL 210 × 330 mm

Réf. 304329

(paquet de 5) l'unité **19.90 Fr.**

c Intercalaires Kanzlei

En film noir, pour une séparation visuelle

Réf. 313446 (paquet de 5) **18.90 Fr.**

2

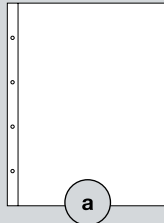

a

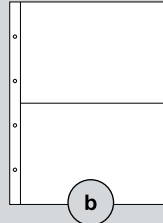

b

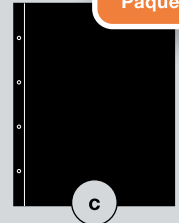

c

Paquet de 5

3



Classeurs au format
XXL: 46 cm de haut

4

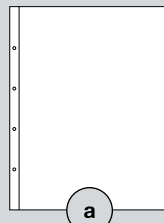

a

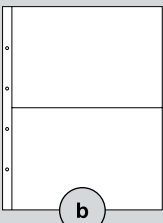

b

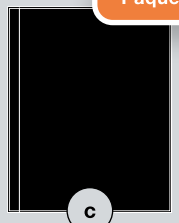

c

Paquet de 5

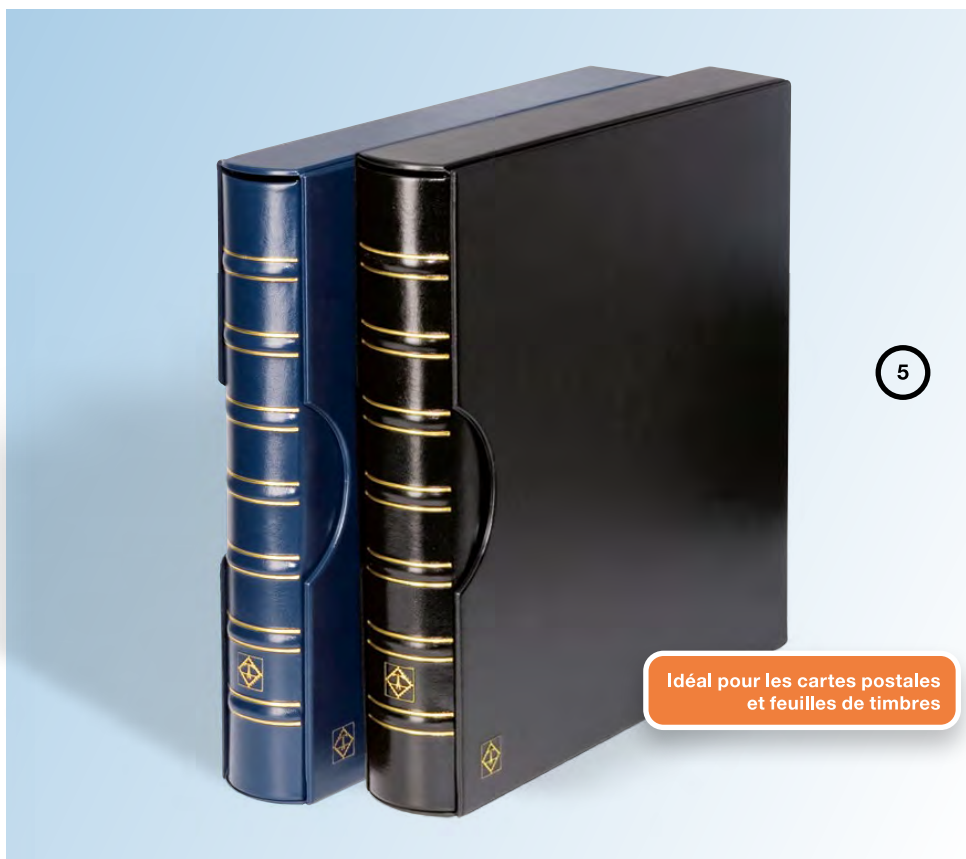

5 Reliures à anneaux Maximum
Étui de protection incl., reliure de qualité en similicuir, 4 anneaux, pour 60 pochettes max.

▬▬▬ 410 × 386 × 75 mm

Réf. 323696 (bleu)

Réf. 316953 (noir)

l'unité **79.90Fr.**

6 Pochettes en plastique Maximum
Ultra-transparentes, n'abîment pas les documents: 100 % sans plastifiant ni acide, avec film support transparent ou noir

▬▬▬ 350 × 335 mm

Pour feuille de timbres

a Ouvert des deux côtés

Réf. 329262 (noir)

b Ouvert en haut

Réf. 303329 (noir)

Réf. 315694 (transparent)

(paquet de 5) l'unité **15.90Fr.**

Pour cartes postales anciennes

c 6 compartiments au format paysage

▬▬▬ 95 × 148 mm

Réf. 322444 (noir)

Réf. 307485 (transparent)

d 6 compartiments au format portrait

▬▬▬ 145 × 95 mm

Réf. 310710 (noir)

Réf. 317215 (transparent)

(paquet de 5) l'unité **15.90Fr.**

e Intercalaires

Réf. 329573 (noir, paquet de 5) **11.90Fr.**

Pour cartes postales modernes

f 6 compartiments au format paysage

▬▬▬ 105 × 160 mm

Réf. 302702 (noir)

Réf. 332833 (transparent)

g 6 compartiments au format portrait

▬▬▬ 155 × 105 mm

Réf. 304904 (noir)

Réf. 323390 (transparent)

h 2 compartiments

▬▬▬ 159 × 327 mm

Réf. 333403 (noir)

Réf. 325009 (transparent)

(paquet de 5) l'unité **15.90Fr.**

i Intercalaires

Réf. 313772 (noir, paquet de 5) **11.90Fr.**

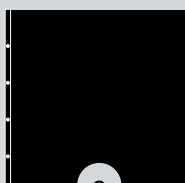

a

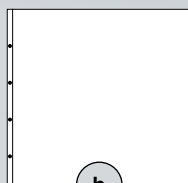

b

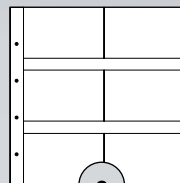

c

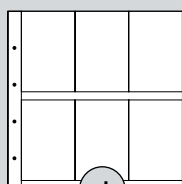

d

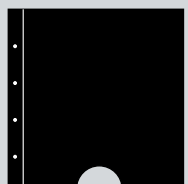

e

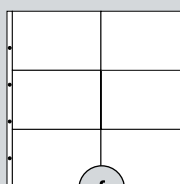

f

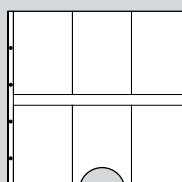

g

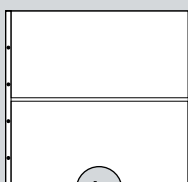

h

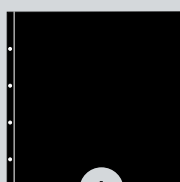

i

Reliures à anneaux Maximum

Pour pièces de collection qui sortent du paquet. La reliure à anneaux Maximum permet de ranger cartes postales anciennes et neuves ainsi que feuilles entières. Grâce au format spécial, il est possible de ranger de manière compacte les pièces de collection de grande taille.



1 a-b

1 Albums de cartes postales

Avec 50 pochettes reliées en plastique transparent, pour les cartes postales jusqu'au format 162 × 114 mm, reliure essuyable

a Pour 200 cartes postales

▬▬▬ 204 × 270 × 60 mm

Réf. 342620

27.90 Fr.

b Pour 600 cartes postales

▬▬▬ 398 × 375 × 60 mm

Réf. 342621

69.90 Fr.

2 Pour cartes postales historiques

a Pour 200 cartes postales

▬▬▬ 204 × 270 × 60 mm

Réf. 348002

27.90 Fr.

b Pour 600 cartes postales

▬▬▬ 398 × 375 × 60 mm

Réf. 348003

69.90 Fr.

3 Album pour 400 cartes postales

Avec 50 pochettes reliées en plastique transparent, pour 400 cartes postales jusqu'au format 162 × 114 mm, revêtement noir, imitation cuir aux arêtes cousues

▬▬▬ 290 × 350 × 58 mm

Réf. 345088

54.90 Fr.

4 Album pour cartes postales, Design Classic

Avec 50 pochettes transparentes, compartimentées pour jusqu'à 200 cartes postales au format A6 (▬▬▬ 105 × 148 mm)

▬▬▬ 195 × 240 × 56 mm

Réf. 314054

(bleu)

Réf. 338284

(rouge)

Réf. 330178

(vert)

l'unité **27.90 Fr.**

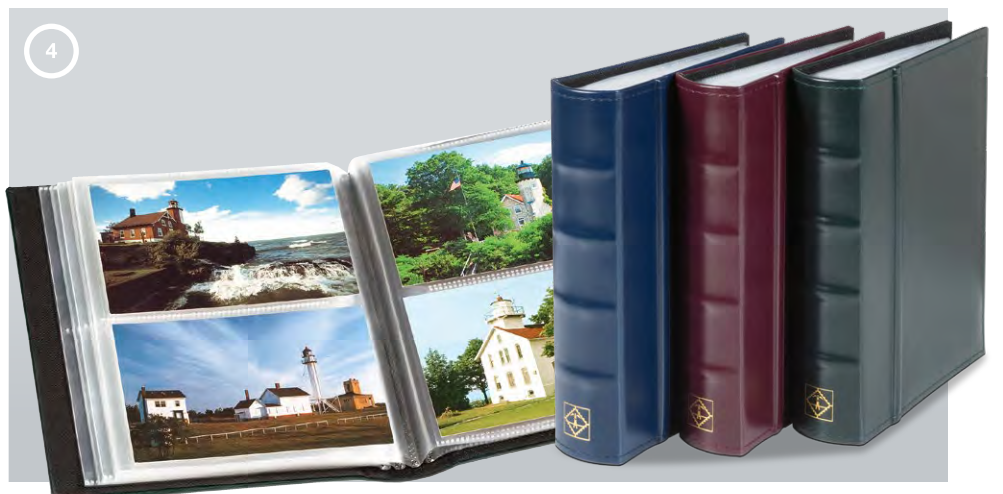



5 Albums pour cartes postales, lettres et FDC

Avec 50 pochettes double face, transparentes et sans plastifiant, avec films intercalaires noirs, à remplir par le haut, reliure de qualité en similicuir

Pour 100 cartes postales, lettres et FDC sans étui de protection

a Format C6

┌┌┌ 195 × 130 mm
 Réf. 322665 (bleu)
 Réf. 301469 (rouge)
 Réf. 330709 (vert)

l'unité **27.90 Fr.**

b Format DL

┌┌┌ 243 × 133 mm
 Réf. 326463 (bleu)
 Réf. 335738 (rouge)
 Réf. 321219 (vert)

l'unité **29.90 Fr.**

Pour 200 cartes postales, lettres et FDC
 Étui de protection incl.

c Format C6

┌┌┌ 195 × 130 mm
 Réf. 333112 (bleu)
 Réf. 319991 (rouge)
 Réf. 315375 (vert)

l'unité **54.90 Fr.**

d Format DL (243 × 133 mm)

Réf. 354422 (bleu) **69.90 Fr.**

6 Album pour enveloppes Premier jour

Avec 50 pochettes transparentes pour enveloppes Premier jour et cartes de classement A5, matériau du film 100 % en polypropylène (n'abîme pas les documents)

┌┌┌ 195 × 240 × 56 mm

Réf. 324017 **32.90 Fr.**



N'abîme pas les documents





Classeurs à bandes et cartes de classement

Accessoire élémentaire pour toute collection philatélique

On appelle classeurs à bandes les albums philatéliques avec pages cartonnées pourvues de bandes horizontales en papier cristal ou film plastique dans lesquelles on insère les timbres. Même si une partie de la collection est conservée ailleurs, par ex. dans des albums préimprimés: les classeurs à bandes font partie des outils élémentaires du philatéliste – qu'ils servent à conserver les doubles, comme solution portable, par ex. pour les bourses d'échange ou comme lieu de rangement des pièces les plus chères dans le coffre-fort. Vous trouverez sur les pages suivantes plus de 70 versions différentes, pour tous les goûts et les usages. Veuillez choisir le format de votre classeur à bandes, le coloris du carton, le nombre de pages ainsi que le matériau et le coloris de la reliure. De plus amples informations sur les propriétés et l'adéquation de nos films figurent sur notre site web fr.leuchtturm.ch

1 Classeur à bandes Hobby

Reliure essuyable, non ouatinée,
articulation rigide, 16 pages blanches

230 × 305 mm (env. A4)

Réf. 3391 05

19.90Fr.

Idéal pour les débutants



1





2 Classeurs à bandes Basic

Reliure non ouatinée, pages en carton blanc ou noir, avec bandes en papier cristal ou bandes transparentes, avec intercalaires en papier cristal (doubles)

a Avec 16 pages blanches, env. A4

Articulation rigide

┌┌┌ 230 × 305 mm

Réf. 31 5566 (rouge)

Réf. 31 2361 (vert)

Réf. 31 8548 (noir)

Réf. 33 1380 (bleu)

l'unité **19.90 Fr.**

b Avec 32 pages blanches, env. A4

Articulation rigide

┌┌┌ 230 × 305 mm

Réf. 33 4124 (rouge)

Réf. 33 3321 (vert)

Réf. 32 4812 (noir)

Réf. 33 1235 (bleu)

l'unité **32.90 Fr.**

c Avec 64 pages blanches, env. A4

Double articulation

┌┌┌ 230 × 305 mm

Réf. 31 6445 (rouge)

Réf. 31 7477 (vert)

Réf. 32 5030 (noir)

Réf. 32 7876 (bleu)

l'unité **59.90 Fr.**

d Bandes séparées

Réf. 31 7849 (bleu)

59.90 Fr.

e Avec 16 pages noires, env. A4

Articulation rigide

┌┌┌ 230 × 305 mm

Réf. 31 7377 (rouge)

Réf. 32 6594 (vert)

Réf. 31 5975 (noir)

Réf. 33 5982 (bleu)

l'unité **22.90 Fr.**

f Avec 32 pages noires, env. A5

Articulation rigide

┌┌┌ 170 × 225 mm

Réf. 33 9362 (rouge)

Réf. 33 9366 (vert)

Réf. 33 9367 (noir)

Réf. 33 9365 (bleu)

l'unité **27.90 Fr.**

g Avec 32 pages noires, env. A4

Articulation rigide

┌┌┌ 230 × 305 mm

Réf. 30 9224 (rouge)

Réf. 32 7381 (vert)

Réf. 33 2685 (noir)

Réf. 33 7308 (bleu)

l'unité **34.90 Fr.**

h Avec 64 pages noires, env. A4

Double articulation

┌┌┌ 230 × 305 mm

Réf. 33 0026 (rouge)

Réf. 33 6412 (vert)

Réf. 32 1487 (noir)

Réf. 32 7853 (bleu)

l'unité **59.90 Fr.**

1 Classeurs à bandes Comfort

Reliure ouatinée aspect cuir, pages en carton blanc ou noir, 9 bandes (papier cristal ou transparent), avec intercalaires en papier cristal (doubles), double articulation

230 × 305 mm (env. A4)

a 32 pages blanches

- Réf. 34 13 08 (rouge)
- Réf. 34 13 10 (vert)
- Réf. 34 13 11 (noir)
- Réf. 34 13 09 (bleu)

l'unité **37.90 Fr.**

b 64 pages blanches

- Réf. 32 08 38 (rouge)
- Réf. 30 93 17 (vert)
- Réf. 32 28 74 (noir)
- Réf. 33 65 41 (bleu)

l'unité **59.90 Fr.**

c 32 pages noires

- Réf. 33 92 53 (rouge)
- Réf. 33 92 54 (vert)
- Réf. 33 92 52 (noir)
- Réf. 33 92 33 (bleu)

l'unité **39.90 Fr.**

d 64 pages noires

- Réf. 31 39 44 (rouge)
- Réf. 30 64 38 (vert)
- Réf. 31 02 89 (noir)
- Réf. 31 47 18 (bleu)

l'unité **69.90 Fr.**

Remarque:
les étuis de protection assortis figurent à la p. 32





2

2 Classeurs à bandes Comfort Deluxe

Reliure ouatinée, aspect crocodile et coins dorés, avec 64 pages en carton noir, 9 bandes transparentes, intercalaires en papier cristal (doubles), double articulation

📏 230 × 305 mm (env. A4)

Réf. 34 19 43 (rouge)

Réf. 34 19 42 (vert)

Réf. 34 19 41 (bleu)

l'unité **74.90Fr.**

3 Classeurs à bandes Comfort Metallic

Reliure ouatinée, 9 bandes (papier cristal ou transparentes), avec 64 pages en carton noir, intercalaires en papier cristal, double articulation

📏 230 × 305 mm (env. A4)

Réf. 35 80 60 (bronze)

Réf. 35 80 58 (or)

Réf. 35 80 59 (argent)

l'unité **69.90Fr.**



3

4 Classeurs à bandes en cuir

Avec reliure ouatinée et gaufrage couleur or, avec 64 pages en carton noir, 9 bandes transparentes par page, intercalaires transparents doubles, double articulation

📏 230 × 305 mm (env. A4)

Réf. 35 67 22 (bleu)

Réf. 35 67 23 (brun)

l'unité **134.90Fr.**



Qualité made by Leuchtturm

La reliure éprouvée à double articulation permet d'ouvrir bien à plat les pages remplies.



4

1 Classeurs à bandes Premium

Reliure ouatinée en cuir reconstitué, carton noir avec bandes transparentes, intercalaires transparents, reliure à double articulation

230 x 305 mm (env. A4)

a Avec 64 bandes sans étui de protection

- Réf. 337807 (rouge)
- Réf. 332495 (vert)
- Réf. 319358 (noir)
- Réf. 301419 (bleu)

l'unité **89.90 Fr.**

b Avec 32 bandes Étui de protection incl.

- Réf. 329277 (rouge)
- Réf. 326398 (vert)
- Réf. 327250 (noir)
- Réf. 304196 (bleu)

l'unité **79.90 Fr.**

c Avec 64 bandes Étui de protection incl.

- Réf. 316139 (rouge)
- Réf. 312308 (vert)
- Réf. 336656 (noir)
- Réf. 322522 (bleu)

l'unité **99.90 Fr.**

2 Étui de protection pour classeurs à bandes

Convient aux classeurs à bandes Comfort, Premium et cuir avec 64 pages

- Réf. 308322 (rouge)
- Réf. 328642 (vert)
- Réf. 302412 (noir)
- Réf. 307168 (bleu)

l'unité **24.90 Fr.**

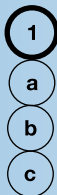

Cuir reconstitué

Le cuir reconstitué ou synderme est un matériau destiné à la reliure des livres. Il se compose de chutes de cuir et d'autres matières premières naturelles, renouvelables (tanins naturels, latex naturel, graisses naturelles et colorants). Le cuir reconstitué, produit par feutrage des chutes de cuir possède presque toutes les principales caractéristiques du cuir véritable. Aucun autre matériau que le cuir reconstitué se rapproche autant de la qualité et de la finition du cuir véritable. Le cuir reconstitué que nous utilisons pour la reliure se caractérise par des propriétés physiques optimales (résistance à la traction, solidité des coutures, durabilité, résistance au frottement, etc.).



**3 Boîtes de rangement Logik**

Compartimentation intérieure flexible grâce à 3 cloisons amovibles, protection durable grâce à la grande solidité, poignée métallique avec porte-étiquette, capacité: env. 750 pochettes pour billets, 700 cartes postales ou 450 lettres

a A5

▬▬▬ 230 × 173 × 270 mm

Réf. 345677

39.90 Fr.**b C6**

▬▬▬ 180 × 126 × 270 mm

Réf. 347923

37.90 Fr.**4 Boîtes de rangement Logik Mini**

Avec fermeture sûre à aimant, capacité: env. 260 pochettes pour billets, 245 cartes postales ou 140 lettres

a A5

▬▬▬ 232 × 177 × 97 mm

Réf. 359414

32.90 Fr.**b C6**

▬▬▬ 177 × 132 × 97 mm

Réf. 359415

27.90 Fr.**Valisette Cargo**

Compartimentation intérieure flexible, verrouillable, coins métalliques, poignée solide

5 Multi – convient à A5

▬▬▬ 250 × 215 × 365 mm

Réf. 317821

79.90 Fr.**6 Multi XL**

▬▬▬ 400 × 225 × 315 mm

Réf. 316530

94.90 Fr.**7 L180 Intercept Box**

Tapissé à l'intérieur de matériau Intercept®, protection active contre l'oxydation (jusqu'à 15 ans), convient aux jeux de pièces, cartes postales, lettres, etc.

▬▬▬ 338 × 167 × 204 mm

Réf. 345417

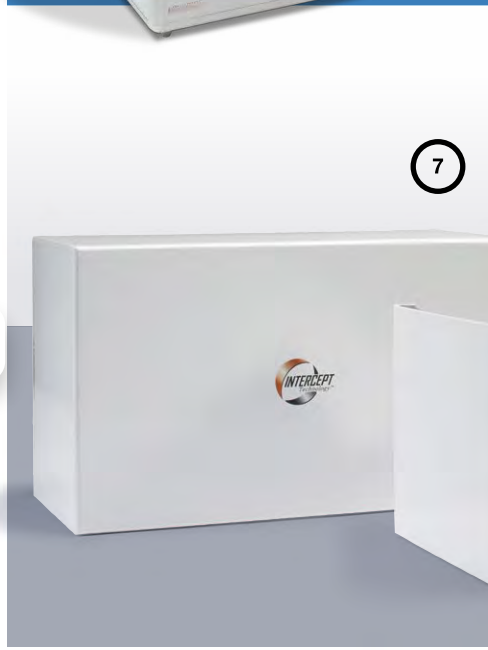
69.90 Fr.**Note**

Vous reconnaissez que l'effet du matériau s'estompe lorsque le film prend une teinte gris foncé à verdâtre. Le produit Intercept® doit alors être remplacé par un neuf.

1 Cartes de classement

En carton noir, avec bandes transparentes en PVC dur et feuille de protection supplémentaire pour un rangement sûr des timbres

a 2 bandes (17 mm de haut)

148 × 85 mm
Réf. 34 14 63

b 3 bandes (17 mm de haut)

148 × 105 mm
Réf. 34 14 64
(paquet de 100) l'unité **24.90 Fr.**

c 3 bandes (17 mm de haut)

158 × 113 mm
Réf. 34 14 65

d 4 bandes (14 mm de haut)

158 × 113 mm
Réf. 34 14 67
(paquet de 100) l'unité **27.90 Fr.**

e 5 bandes (15 mm de haut)

210 × 148 mm (A5)
Réf. 34 14 68 (paquet de 50) **24.90 Fr.**

2 Pochettes de protection HP

Pour lettres, cartes postales et billets de banque, soudé sur 3 côtés, ouvert sur le petit côté, matériau: PVC dur (sans aucun plastifiant ni acide)

a Anciennes cartes postales

145 × 95 mm
Réf. 32 96 67 (paquet de 50) **13.90 Fr.**

b Cartes postales neuves

150 × 107 mm
Réf. 31 30 07 (paquet de 50) **14.90 Fr.**

c Lettres C6

170 × 120 mm
Réf. 30 86 69 (paquet de 50) **17.90 Fr.**

d Lettres C6 en longueur

220 × 114 mm
Réf. 30 10 41 (paquet de 50) **18.90 Fr.**

e Lettres C6

187 × 125 mm
Réf. 32 60 13 (paquet de 50) **17.90 Fr.**

f Lettres C6

210 × 148 mm (A5)
Réf. 32 99 07 (paquet de 50) **22.90 Fr.**



1 Cartes de classement

Paquet de 100



Paquet de 100

Paquet de 50

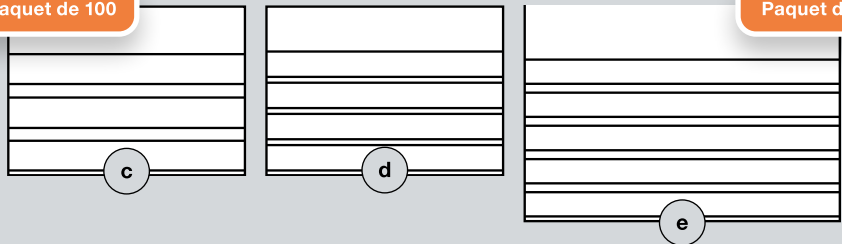

2 Pochettes de protection

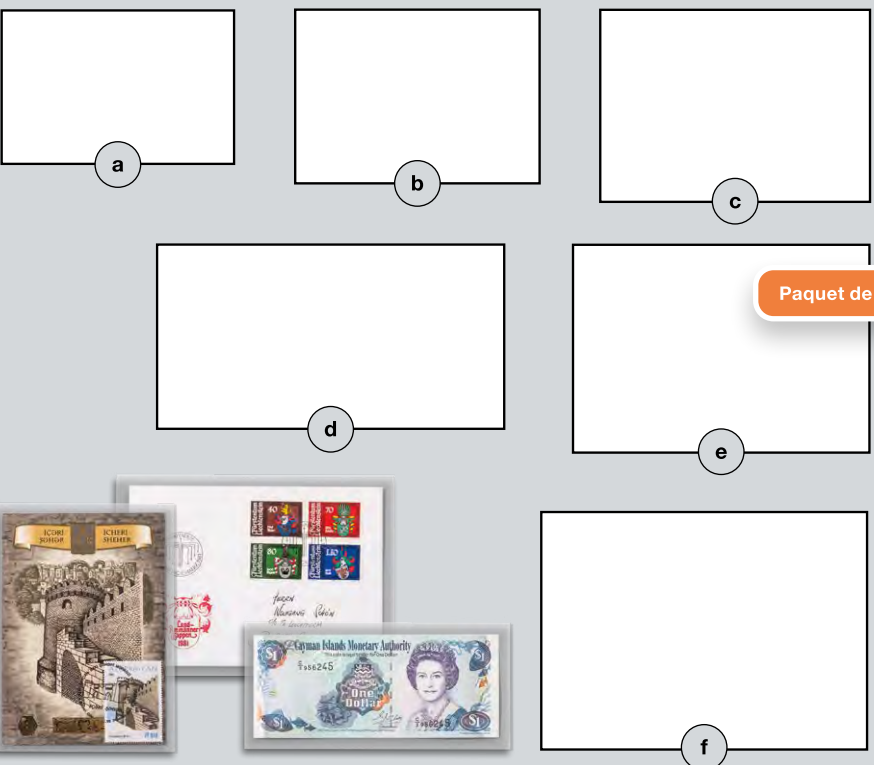

Cartes de classement

Pour ne pas perdre le nord: avec les cartes de classement, vous parvenez en toute simplicité à mettre de l'ordre dans votre collection. Vous présentez sur le carton robuste vos trésors de manière claire par jeux ou années. Il est possible à tout moment d'ajouter des timbres supplémentaires. Ceux-ci sont maintenus en place par des bandes transparentes en PVC dur et par une feuille de protection.

Accessoires d'optique:
loupes et appareils de contrôle

Tout près de tes trésors



Nous offrons un énorme choix de loupes, microscopes et lampes qui tiennent compte des différents besoins des collectionneurs.

Notamment les loupes et microscopes sont un outil indispensable pour le philatéliste. Nos loupes disposent, selon la version, d'un grossissement de 2 à 20 fois, d'une lentille en verre ou acrylique ainsi que d'un éclairage sous forme de lampes LED ou UV. Découvrez nos loupes à manche, de poche et pliables ainsi que d'autres modèles intéressants. Sélectionnez un grossissement allant jusqu'à 500 fois parmi des microscopes à zoom et des microscopes numériques.



3 Détecteur de filigranes Sherlock

Pour reconnaître les filigranes, irrégularités du papier, défauts de qualité ou réparations, 4 teintes de lumière différentes, luminosité réglable en continu, sans aucun produit chimique et sans danger pour les timbres, pour les timbres jusqu'à 50 x 45 mm,

■ Piles non fournies (4x AA)

▮ 93 x 130 x 150 mm

Réf. 354597

269.90 Fr.



1 Loupe rétractable

Grossissement 20×, boîtier en plastique noir, mat, 1 lampe LED, Ø 18 mm (lentille)

🔋 Piles incl. (3× LR1130)

📏 54 × 34 × 23 mm

Réf. 321419

13.90Fr.

2 Loupe de poche 6 en 1

6 fonctions: Lentille avec grossissement 3× (30 × 37 mm), lentille avec grossissement 10× (Ø 15 mm), microscope à LED avec grossissement 15×, lampe de poche, lampe UV ainsi que LED à lumière blanche, étui de protection incl.

🔋 Piles incl. (3× LR1130)

📏 39 × 115 × 19 mm

Réf. 344177

19.90Fr.

3 Loupe à main

Lentille asphérique en verre acrylique avec grossissement 7×, Ø 35 mm (lentille), lampe LED

🔋 Piles incl. (3× AAA)

📏 120 × 42 × 26 mm

Réf. 344396

19.90Fr.

4 Loupe de poche Pocket

Grande lentille (grossissement 2,5×, 30 × 37 mm), petite lentille avec grossissement 10× (Ø 15 mm), 3 LED high-tech (lampe de poche), lampe UV, LED à lumière blanche, stylo, étui de protection incl.

🔋 Piles incl. (3× LR927)

📏 38 × 91 × 8 mm

Réf. 367080

17.90Fr.

5 Loupe pliable

Grossissement 10×, lentille en verre, lampe LED, pliable, Ø 18 mm (lentille)

🔋 Piles incl. (2× 3AG12)

📏 62 × 32 × 20 mm

Réf. 329828

19.90Fr.

6 Lampe de lecture Read

Loupe de lecture LED sans contour, poignée ergonomique, lentille en acrylique avec grossissement 2,5×, Ø 90 mm (lentille), pochette en tissu incl.

🔋 Piles incl. (3× SR 54, IEC-Norm)

📏 200 × 90 × 20 mm

Réf. 367077

24.90Fr.

7 Loupe à suspendre mains-libres

Grossissement 2× et 4×, support flexible à poser ou à suspendre, utilisable comme loupe de poche grâce à la fermeture magnétique, pochette en velours incl.

📏 110 × 160 × 15 mm

Réf. 367162

39.90Fr.



! **Avantage de prix en tant que set de 3 pièces**

Kit de loupes LED

Comprend:

1× Loupe de poche Pocket

1× Loupe pliable

1× Lampe de lecture Read

Réf. 346665 **prix du kit 62.70Fr. 42.90Fr.**

8



9



Convient aux porteurs de lunettes

10



Grossissement 10x

11



Se fixe facilement

12



13

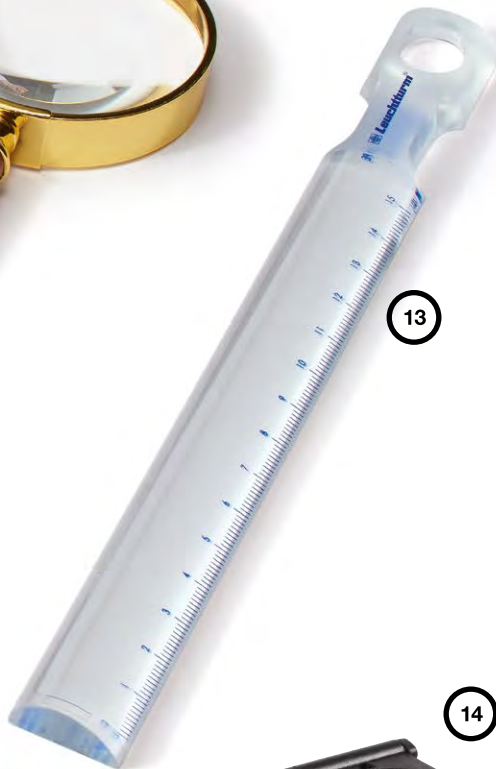

14

**8 Loupe à fond clair**

Grossissement 10x, lentille en acrylique (Ø 62 mm), sans distorsion sur les bords, forme concave de la lentille pour observer les objets de grande taille, LED avec 2 niveaux d'éclairage, accu, pochette de protection incl., chiffon de nettoyage et câble de charge USB

■ Accu, rechargeable
 L L 85 × 72 × 45 mm

Réf. 360165

54.90 Fr.**9 Loupe lunettes Take 5**

Avec 5 lentilles échangeables: 1x, 1,5x, 2x, 2,5x et 3,5x, 2 variantes de port: branches de lunettes ou serre-tête, très bon confort de port avec caoutchouc aux points de contact avec le front, le nez et les oreilles, lampe LED, convient également aux porteurs de lunettes

■ Piles incl. (3x AAA)
 L L 235 × 145 × 80 mm

Réf. 363838

37.90 Fr.**10 Loupe à poser**

Lentille en acrylique avec grossissement 5x, Ø 65 mm (lentille), lampe LED à 3 niveaux d'éclairage, poignées encastrées antidérapantes

■ Piles incl. (3x AAA)
 L L 140 × 47 × 95 mm

Réf. 345409

39.90 Fr.**11 Loupe lunettes Clip**

Grossissement 2x, à fixer tout simplement sur les lunettes, sans contour, étui de protection incl.

L L 110 × 160 × 15 mm

Réf. 367161

13.90 Fr.**12 Loupe à manche Classic**

Contour métallique doré, poignée en bois, grossissement 3x, Ø 50 mm (lentille en verre)

L L 121 × 52 × 10 mm

Réf. 367123

18.90 Fr.**13 Règle de lecture Line**

Grossissement 2,5x, petite loupe avec grossissement 5x, loupe et règle combinées pour grossir des lignes complètes, acrylique

L L 21024 × 10 mm

Réf. 367086

12.90 Fr.**14 Compte-fils 5x**

Grossissement 5 fois, avec graduation en cm/pouces, repliable, Ø 23 mm (lentille), 1 lampe LED

■ Piles incl. (2x LR927)
 L L 42 × 55 × 54 mm

Réf. 308008

17.90 Fr.

Deuxième lentille incl. pour un plus fort grossissement

1 Loupes à manche LU

Avec 2 lentilles de grossissement différent, lentille en acrylique, entourage de lentille et manche en plastique noir

a LU 1, 3×/6×

Grossissement 3 fois et 6 fois

Ø 50 mm (lentille)

Réf. 308387

13.90 Fr.

b LU 2, 2,5×/5×

Grossissement 2,5 fois et 5 fois

Ø 75 mm (lentille)

Réf. 337993

16.90 Fr.

c LU 3, 2×/4×

Grossissement 2 fois et 4 fois,

Ø 90 mm (lentille)

Réf. 321182

18.90 Fr.

2 Lampe UV de bureau L 92

Pour détecter la fluorescence. Spectre large de rayons UV longues ondes, intensité maximale à la longueur d'onde 366 nm, contrôle de luminescence fiable, tube de 4 watts, double isolation, Utilisation stationnaire avec raccord au secteur 220–230 V

180 × 115 × 75 mm

Réf. 317886

39.90 Fr.



2

Pour vérifier timbres, billets de banque et cartes de crédit





- 3 Microscope numérique DM3 LCD**
Grossissement 10 à 500 fois, écran couleur 3,5" (LCD), utilisable sans PC ni ordinateur portable, capteur actif de 5 mégapixels, 8 LED, zoom numérique 4 fois, avec carte mémoire SD de 4 Go pour stocker les images, sorties USB et AV incl.

■ Accu Li-Ion rechargeable
▮ 105 × 230 × 150 mm

Réf. 346680

299.90 Fr.

- 4 Microscope avec zoom**
Microscope de poche très pratique, réglage en continu du grossissement de 60 à 100 fois, grâce à l'éclairage LED, utilisable également dans des pièces sombres, boîtier en plastique noir

▮ Piles incl. (3 × 392)
▮ 88 × 30 × 20 mm

Réf. 313090

37.90 Fr.

- 5 Lampe UV de contrôle Holmes**
Deux LED UV à ondes longues (365 nm & 395 nm), compagnon de tous les déplacements, grâce à son faible poids, avec câble micro-USB pour la recharge, le réglage progressif permet de changer facilement les niveaux d'éclairage

■ Accu Li-Ion, rechargeable
▮ 150 × 35 × 35 mm

Réf. 370112

79.90 Fr.

- 6 Double lampe UV L 81**
Pour vérifier les fluorescences et phosphorescences, combinaison d'ondes UV courtes et longues (254/380 nm), filtre incl. contre la lumière résiduelle à ondes longues

■ Piles non fournies (4 × AA)
▮ 1163 × 55 × 23 mm

Réf. 325178

79.90 Fr.

- 7 Lampe UV de bureau L 80**
Pour déterminer la fluorescence, large spectre de rayons UV ondes longues, intensité maximale à une longueur d'ondes de 366 nm, contrôle fiable de luminescence

■ Piles non fournies (4 × AA)
▮ 165 × 55 × 25 mm

Réf. 325773

22.90 Fr.

Lampe UV de contrôle Holmes

Elle ressemble à un outil de pointe d'un agent secret – et porte donc le nom d'un célèbre détective: la lampe UV de contrôle Holmes allie fonctionnalité et design. Elle permet de vérifier les fluorescences et phosphorescences des billets de banque, timbres, cartes de crédit et cartes de téléphone.

1 Coffre-fort Kavent

Parois (2 mm) et porte (4 mm) en acier, clé à double panneton, 2 broches solides en acier, fond tapissé de feutrine, accessoires de fixation incl.

▬▬▬ 425 × 290 × 340 mm (intérieur)

▬▬▬ 430 × 295 × 360 mm (extérieur)

Réf. 360945

199.90 Fr.

2 Boîte à trésors Pomodoro

Cachette parfaite pour objets de valeur, ressemblant à une boîte de conserve «Passata di Pomodoro»

▬▬▬ 100 × 130 mm

Réf. 368594

19.90 Fr.

Livre coffre-fort

Coffre-fort en acier (0,8 mm), verrouillable

▬▬▬ 229 × 137 × 40 mm (intérieur)

▬▬▬ 240 × 155 × 55 mm (extérieur)

3 Classic

Conçu comme un album Leuchtturm noir

Réf. 361288

29.90 Fr.

4 Toscana

Conçu comme un guide de voyage culinaire

Réf. 366685

29.90 Fr.

5 Porte-document Impervius

À l'épreuve du feu et de l'eau, pour des températures jusqu'à 1100 °C, en silicone avec textile en fibre de verre revêtu, compartiments pour 6 cartes de crédit et 2 passeports, convient également pour les déplacements

▬▬▬ 250 × 330 mm (intérieur)

▬▬▬ 270 × 350 mm (extérieur)

Réf. 370365

32.90 Fr.

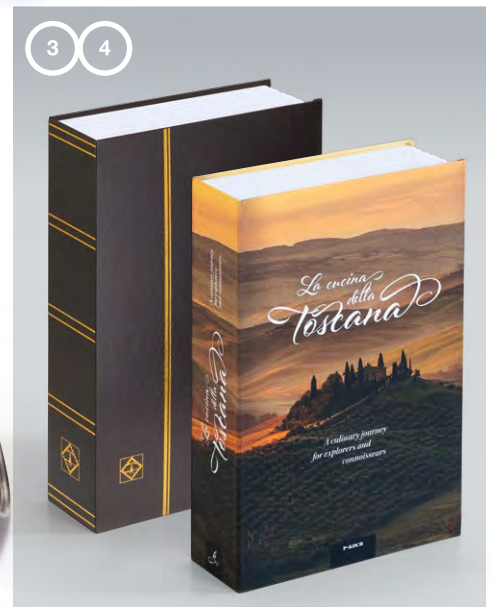

À l'épreuve du feu et de l'eau

Nouveau



Idéal pour les albums A4



Face inférieure antidérapante

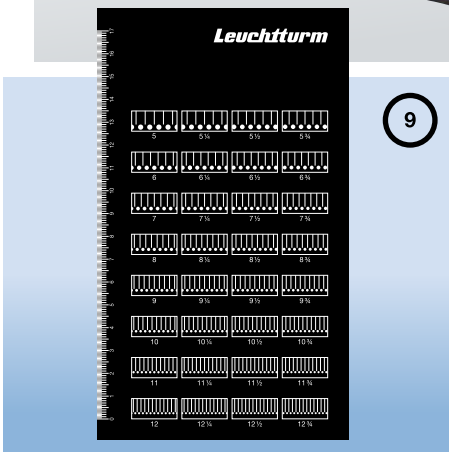

Paquet de 250

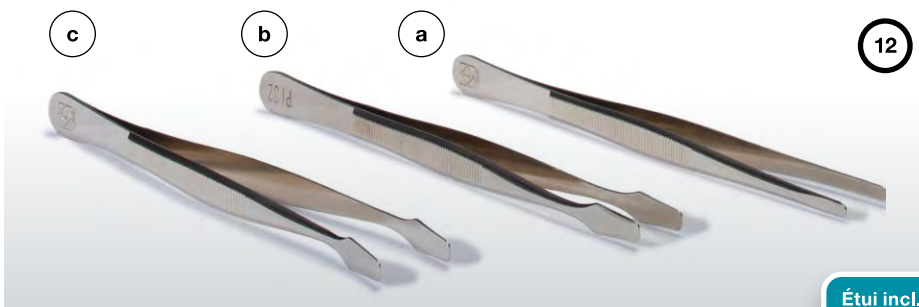

Étui incl.

6 Pupitre Present

Par ex. pour albums A4 (Grande), angle d'inclinaison réglable en 6 niveaux, bois de pin verni couleur acajou

┌┐┌ 390×260×42mm

Réf. 367373

54.90 Fr.

7 Sous-main Basis

Face supérieure en tissu lisse, non pelucheux, face inférieure antidérapante, peut être essuyé et enroulé

┌┐┌ 500×350×2mm

Réf. 354207

22.90 Fr.

8 Charnières Fasto

Gomme sans acide, pré-plié, en parchemin extra fin, blanchi

Réf. 309110

(paquet de 1000) **9.50 Fr.**

9 Odontomètre

Pour analyser la dentelure des timbres, plastifié

┌┐┌ 153×80mm

Réf. 320180

5.50 Fr.

10 Détecteur de filigrane

Petite cuvette en plastique noir, facile à utiliser: poser le timbre dans la cuvette, face vers le fond. Verser quelques gouttes de benzine rectifiée sur le dos du timbre, le fond noir de la cuvette permet de bien faire ressortir les filigranes

┌┐┌ 75×50mm

Réf. 303733

5.50 Fr.

11 Coins autocollants

Pour FDC, cartes postales, photos, etc., sans plastifiant ; transparents et fortement adhésifs

a ┌┐┌ 19×19mm

Réf. 331699

(paquet de 250) **11.90 Fr.**

b ┌┐┌ 32×32mm

Réf. 327574

(paquet de 250) **27.90 Fr.**

12 Pincettes Luxus

Pour protéger les timbres, facilite l'insertion et le retrait, étui incl.

Version: droite, fine

a Pi 31, 12 cm

Réf. 310162

13.90 Fr.

Pi 51, 15 cm

Réf. 304397

18.90 Fr.

Version: droite, bouts larges

b Pi 32, 12 cm

Réf. 328216

13.90 Fr.

Pi 52, 15 cm

Réf. 330416

18.90 Fr.

Version: recourbée, bouts larges

c Pi 42, 12 cm

Réf. 321387

13.90 Fr.

1 Cahier-séchoir Premium

10 feuilles en papier buvard extra absorbant, 10 intercalaires rigides, couverture en carton avec spirale

▬▬▬ 220 × 300mm

Réf. 317323

27.90 Fr.

2 Étiquettes de marquage

Points, cercles et flèches dans différentes tailles, détachables

Réf. 357473

(paquet de 10) **11.90 Fr.**

3 Albums pour feuilles de timbres

Pour 24 feuilles complètes, 12 pochettes transparentes en papier cristal avec intercalaires fins en film noir, couverture en carton avec rabat

a Boga 1

Pour feuilles jusqu'à 250 × 300mm

▬▬▬ 270 × 310mm

Réf. 301838

39.90 Fr.

b Boga 2

Pour feuilles jusqu'à 340 × 370mm

▬▬▬ 370 × 385mm

Réf. 320148

47.90 Fr.



Cahier-séchoir Premium



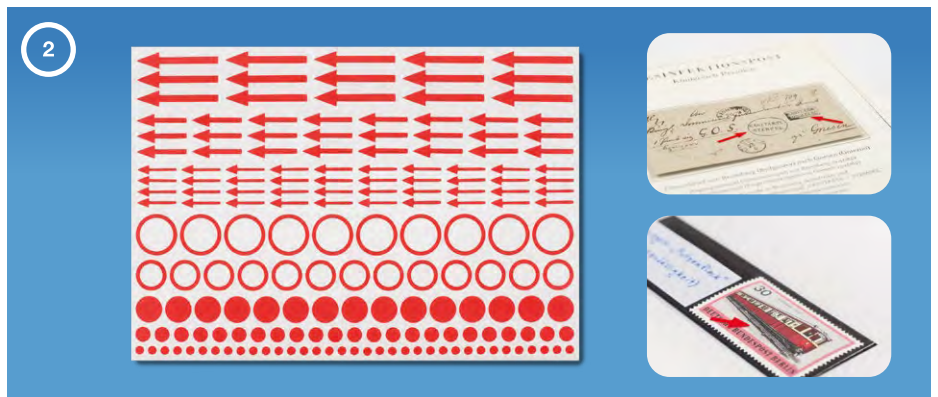



Grâce au papier buvard extra absorbant et aux 10 intercalaires ultra-solides, vos timbres sont mis à plat, une fois décollés – et le cahier-séchoir continue à fonctionner de manière fiable même après des années. Vous préservez ainsi l'environnement et votre porte-monnaie.



3
a
b





A-C	Année	Nombre de feuilles	Réf.	Fr.	
A					
 Åland (44 A)	1984–2022	62	31 0995	274.90	
 Andorra – Poste française (07 F)	1931–1989	44	32 4965	209.90	
	1990–2009	36	33 3537	169.90	
	2010–2019	23	34 2764	124.90	
	2020–2022	7	36 7005	32.90	
	Poste espagnole (07 S)	1928–2009	42	32 1572	199.90
	2010–2019	20	34 2765	94.90	
	2020–2022	7	36 7006	32.90	
 Australia (98) Depuis l'adoption du système décimal	1913–1965	45	31 4783	214.90	
	1966–1980	36	30 7982	169.90	
	1981–1989	38	31 2583	184.90	
	1990–1995	43	34 4755	199.90	
	1996–1999	37	34 4756	174.90	
	2000–2003	46	34 4757	214.90	
	2004–2006	55	34 4758	259.90	
	2007–2008	41	34 4759	194.90	
	2009–2010	41	34 4760	194.90	
	2011–2014	87	34 4761	424.90	
	2015–2019	131	35 7267	639.90	
	Feuilles complémentaires: Timbres de service, Timbres-taxe, Occupation japonaise (98 A)	2020–2022	73	36 7204	359.90
		–	28	30 0163	134.90
	B				
 Belgique / België (14)	1849–1944	85	33 3989	354.90	
	1945–1959	49	30 2513	204.90	
	1960–1969	52	30 4237	214.90	
	1970–1979	44	32 2136	184.90	
	1980–1989	46	33 7503	189.90	
	1990–1999	63	30 6967	264.90	
	2000–2004	60	32 2760	249.90	
	2005–2009	75	33 0510	314.90	
	2010–2014	57	34 2768	239.90	
	2015–2019	70	35 7278	294.90	
	2020–2022	43	36 7007	179.90	
C					
 Canada (51) Règne d'Elisabeth II	1851–1951	36	31 7777	164.90	
	1952–1971	29	30 6571	134.90	
	1972–1987	60	33 6120	274.90	
	1988–1994	48	30 7574	219.90	
	1995–1999	52	32 1721	234.90	
	2000–2004	59	32 9121	269.90	
	2005–2009	63	32 9199	289.90	
	2010–2014	88	34 3020	399.90	
	2015–2019	79	35 7172	359.90	
	2020–2022	25	36 7201	114.90	
 Ceská Republika (32 CZ)	1993–2009	80	32 3326	344.90	
	2010–2019	74	34 3003	319.90	
	2020–2022	23	36 7152	99.90	
 CCCP / USSR (35)	1923–1944	85	32 2331	414.90	
	1945–1956	99	34 6429	479.90	
	1957–1963	90	34 6431	439.90	
	1964–1969	90	34 6433	439.90	
	1970–1976	105	34 6434	509.90	
	1977–1983	98	34 6435	474.90	
	Pour la suite voir Russie	1984–1991	99	34 6436	479.90

Sans pochettes*

C–D





Année

Nombre de
feuilles

Réf.

Fr.



C				
 China (93) République Populaire	1949–1959	59	304677	284.90
Feuilles complémentaires:	1949–1952	11	302094	54.90
Sans timbres «W»	1960–1967	51	327461	244.99
Révolution culturelle (timbres «W»)	1967–1970	10	348052	47.90
Sans timbres «N»	1973–1979	47	329446	224.90
Nouvelle série (timbres «N»)	1970–1973	11	348053	54.90
	1980–1984	54	311584	254.90
	1985–1991	66	318231	314.90
	1992–1996	55	314512	264.90
	1997–1999	43	315273	204.90
	2000–2004	72	329920	344.90
	2005–2009	97	318899	459.90
	2010–2014	95	343038	454.90
	2015–2019	101	357269	514.90
	2020–2022	46	367234	224.90
Carnets (93 H)	1980–2018	41	317256	199.90
 Cocos (Keeling) Islands (98 CK)	1963–2020	62	321942	289.90
 ČSSR / Tschechoslowakei (32) ČSR	1918–1939	54	307949	259.90
	1945–1960	79	326474	374.90
ČSSR	1960–1969	79	300816	374.90
	1970–1974	35	325656	164.90
	1975–1979	53	322576	249.90
	1980–1984	49	318892	234.90
	1985–1989	65	336084	309.90
ČSFR	1990–1992	16	307250	74.90
 Cyprus (48)	1880–1955	15	312641	69.90
Depuis l'indépendance	1960–1979	41	327978	189.90
	1980–1999	48	315317	224.90
	2000–2009	30	313884	139.90
	2010–2019	35	343007	164.90
	2020–2022	12	367154	54.90
D				
 Danmark (41) avec Schleswig	1851–1932	29	303900	134.90
	1933–1969	31	312774	144.90
	1970–1979	20	311357	29.90
	1980–1989	25	334089	114.90
	1990–1999	29	312469	134.90
	2000–2009	42	310824	194.90
	2010–2019	51	342770	234.90
	2020–2022	8	367008	37.90
Timbres de distributeur (41 ATM)	2010–2015	4	342771	18.90
Feuillets provenant de carnets de prestige (41 H)	1994–2007	23	319253	104.90
Feuillets provenant de carnets de prestige – spécial (41 HS)	2008–2022	45	338611	209.90
Feuilles complémentaires: Mini-feuillets (41 K)	2010–2015	19	342772	89.90
Indes occidentales danoises – Antilles (41 D)	1855–1916	4	329954	18.90
Deutschland 1849–2022				
Allemagne (19 A)	–	40	329504*	74.90
Anciens Etats allemands sauf Bavière et Wurtemberg			327449	184.90
Bavière (19 B)	1849–1920	33	302800*	64.90
			314424	149.90
Wurtemberg (19 W)	1851–1923	18	333704*	37.90
			307029	84.90

Sans pochettes*



D	Année	Nombre de feuilles	Réf.	Fr.
D – Deutschland 1849–2022				
Empire Allemand – Empire (20 / 1)	1872–1918	21	32 79 29*	42.90
			30 15 84	94.90
République de Weimar (20 / 2)	1919–1932	46	33 22 28*	89.90
			33 27 16	209.90
Combinaisons de timbres – Empire / République (20 Z)	1910–1932	30	31 00 38	139.90
Colonies et postes à l'étranger (21 A)	1884–1919	42	31 42 49*	79.90
			31 75 34	194.90
Dantzig y compris Port Gdansk (21 B) – <i>Présentation actualisée 2015</i>	1920–1939	40	31 67 99*	79.90
			33 30 57	184.90
Memel (21 C) – <i>Présentation actualisée 2015</i>	1920–1923 & 1939	17	31 72 49*	37.90
			30 48 18	79.90
Sarre (21 D) – <i>Présentation actualisée 2015</i>	1920–1935	20	31 40 95*	42.90
			30 17 67	89.90
Territoires occupés pendant la 1 ^{ère} guerre mondiale (21 E) – <i>Présentation actualisée 2015</i>	1914–1921	11	31 78 92*	24.90
			33 75 56	49.90
Territoires plébiscitaires (21 F) – <i>Présentation actualisée 2015</i>	1920–1922	15	30 64 42*	37.90
			33 22 44	69.90
Empire Allemand	1933–1945	55	33 06 98*	104.90
Etat allemand / Métropole (22 A)			33 46 62	249.90
Bohème et Moravie (22 B)	1939–1945	17	31 49 31*	39.90
			31 48 03	74.90
Gouvernement général / Pologne (22 C)	1939–1944	16	31 56 59*	34.90
			31 09 01	69.90
Territoires occupés pendant la 2 ^e guerre mondiale: Alsace, Estonie, Iles Anglo-Normandes, Courland, Lorraine, Luxemburg, Ostland, Ukraine (22 D)	1940–1945	12	31 80 34*	27.90
			31 42 85	54.90
«Nouvelle édition» Territoires occupés pendant la 2 ^e guerre mondiale ¹ (22 BG)	1941–1945	59	32 88 02*	114.90
			33 40 94	269.90
Combinaisons de timbres (22 Z)	1933–1941	43	30 49 99	199.99
¹ Albanie, Belgique, Danemark, Estonie (Postes locales), France, Kotor, Ljubljana, Lettonie, Lituanie, Macédoine, Monténégro, Russie (Pleskau), Serbie, Ukraine (Admin. civile), Zante, Zara, Etat souv. de l'Inde				
Deutschland – Postes locales (23 LOK)	1945–1946	91	30 42 36	399.90
Deutschland – Zones américaine et britannique (23 AB)	1945–1949	21	33 73 97*	44.90
Y compris les émissions communes			30 44 41	94.90
Deutschland – Zone française (23 F)	1945–1949	20	31 01 80*	42.90
			30 23 75	94.90
Deutschland – Zone soviétique (24 S)	1945–1949	34	31 89 91*	64.90
			30 09 22	154.90
Deutschland – Saare (23 D)	1947–1959	25	33 67 81*	49.90
			33 39 11	109.90
 Deutschland – République Fédérale (23 A)	1949–1959	19	33 00 99*	37.90
			32 06 35	79.90
	1960–1969	29	33 49 78*	54.90
			30 70 32	119.90
	1970–1974	25	31 55 00*	44.90
			31 97 36	104.90
	1975–1979	29	31 25 20*	54.90
			32 71 55	119.90
	1980–1984	21	30 46 90*	37.90
			33 48 28	89.90
	1985–1989	20	32 41 81*	37.90
			31 18 59	84.90
	1990–1994	40	33 63 96*	74.90
			30 92 71	164.90
	1995–1999	43	32 47 44*	79.90
			33 46 18	179.90

Sans pochettes*

D	Année	Nombre de feuilles	Réf.	Fr.
D – Deutschland 1849–2022				
Suite Deutschland – République Fédérale	2000–2004	47	331457*	84.90
			334407	189.90
	2005–2009	46	317262*	84.90
			337677	189.90
	2010–2014	40	342757*	74.90
			342758	164.90
	2015–2019	43	357150*	79.90
			357151	179.90
	2020–2022	28	367001*	54.90
			367002	119.90
Résumé des séries – Femme & Curiosités	1986–2001	7	336587	39.90
Deutschland – République Fédérale	1949–1959	17	321787	37.90
Memo-Feuilles (MEMO 23 A)	1960–1969	26	310723	54.90
	1970–1974	23	336928	44.90
	1975–1979	28	320937	54.90
	1980–1984	20	332907	37.90
	1985–1989	19	335213	37.90
	1990–1994	39	306814	74.90
	1995–1999	42	329212	79.90
	2000–2004	46	308279	84.90
	2005–2009	45	327795	84.90
	2010–2014	39	342762	74.90
	2015–2019	42	357155	79.90
	2020–2022	27	367004	54.90
Feuilles d'album neutres pour timbres de distributeur du type «Klüssendorf» 15 cases Titre Deutschl. Bundesrep.	–	12	315906	54.90
Feuilles d'album neutres pour timbres autocollants de distributeur 5 cases Titre Deutschland Bundesrepublik	–	5	361339	22.90
RFA – Timbres de roulettes avec Code EAN (23 EAN)	2017–2022	12	361348	64.90
République Fédérale – Combinaisons de timbres (23 AZ)	1946–1978	36	323353	164.90
	1980–2009	36	335229	164.90
	2011–2022	17	354290	74.90
République Fédérale – Paires horizontales (23 AP)	1951–2022	42	333769	184.90
République Fédérale – Carnets (23 H)	2000–2009	37	327870	129.90
	2010–2014	41	342760	144.90
	2015–2019	49	357277	169.90
	2020–2022	31	367003	109.90
RFA – Feuilletts provenant de carnets (23 HBL)	2018–2022	7	363103	34.90
 Berlin (23 B)	1948–1959	16	323879*	37.90
			310315	74.90
	1960–1969	16	313063*	37.90
			325303	74.90
	1970–1974	15	302831*	34.90
			314101	69.90
	1975–1979	18	306216*	42.90
			319862	79.90
	1980–1984	11	331148*	24.90
			304080	49.90
	1985–1990	18	306741*	42.90
			328297	79.90
Berlin Memo-Feuilles (MEMO 23 B)	1948–1959	15	324620	37.90
	1960–1969	15	322769	37.90
	1970–1974	14	337148	34.90
	1975–1979	17	313089	42.90

Sans pochettes*

D-E

Année

Nombre de
feuilles

Réf.

Fr.

**D – Deutschland 1849–2022**Suite **Berlin – Memo-Feuilles**

1980–1984	10	305648	24.90
1985–1990	17	323561	42.90

 **Berlin – Feuilles d’album neutres pour timbres de distrib. du type «Klüssendorf» 15 cases Titre Deutschland Berlin**

–	12	323714	54.90
---	----	---------------	--------------

 **Berlin – Combinaisons de timbres (23 BZ)**

1949–1989	25	333582	109.90
-----------	----	---------------	---------------

 **DDR – République Démocratique (24)**

1949–1959	40	319572*	79.90
		316079	179.90

1960–1969	76	326482*	149.90
		308614	339.90

1970–1974	47	320545*	94.90
		304176	209.90

1975–1979	52	338340*	104.90
		329986	234.90

1980–1984	49	321394*	99.90
		325287	219.90

1985–1990	52	306222*	104.90
		318060	234.90

DDR – Mini feuillets (24 K)

1977–1990	21	325947	94.90
-----------	----	---------------	--------------

DDR – Timbres de service RDA

1954–1989	25	309857	114.90
-----------	----	---------------	---------------

incl. ZKD (24 D)

E
 **Eesti (34 ES)**

Depuis l’indépendance

1918–1940	16	300657	74.90
-----------	----	---------------	--------------

1991–2009	53	323401	249.90
-----------	----	---------------	---------------

2010–2019	36	342773	169.90
-----------	----	---------------	---------------

2020–2022	13	367124	59.90
-----------	----	---------------	--------------

 **Éire (03)**

Depuis l’adoption du système décimal

1922–1970	32	310732	149.90
-----------	----	---------------	---------------

1971–1982	29	324056	139.90
-----------	----	---------------	---------------

1982–1989	25	304606	114.90
-----------	----	---------------	---------------

1990–1999	66	310767	309.90
-----------	----	---------------	---------------

2000–2004	47	305902	219.90
-----------	----	---------------	---------------

2005–2009	44	303711	204.90
-----------	----	---------------	---------------

2010–2014	37	342788	174.90
-----------	----	---------------	---------------

2015–2019	42	357162	194.90
-----------	----	---------------	---------------

2020–2022	19	367018	89.90
-----------	----	---------------	--------------

 **España (08) Monarchie / République**

Etat espagnol

1850–1938	76	314853	359.90
-----------	----	---------------	---------------

Etat espagnol

1936–1949	27	322001	124.90
-----------	----	---------------	---------------

Etat espagnol

1950–1964	49	308732	229.90
-----------	----	---------------	---------------

Monarchie

1965–1975	61	326795	289.90
-----------	----	---------------	---------------

1976–1984	54	312706	254.90
-----------	----	---------------	---------------

1985–1989	33	310470	154.90
-----------	----	---------------	---------------

1990–1994	36	314691	169.90
-----------	----	---------------	---------------

1995–1999	44	323914	204.90
-----------	----	---------------	---------------

2000–2007	106	348049	499.90
-----------	-----	---------------	---------------

2008–2011	55	348050	264.90
-----------	----	---------------	---------------

2012–2014	48	348051	229.90
-----------	----	---------------	---------------

2015–2019	91	357241	434.90
-----------	----	---------------	---------------

2020–2022	63	367151	304.90
-----------	----	---------------	---------------

 **Europa Emissions (71)**

(Europe-CEPT / PostEurop)

1956–1969	42	326971	199.90
-----------	----	---------------	---------------

1970–1979	59	309149	274.90
-----------	----	---------------	---------------



1980–1984	51	300477	234.90
-----------	----	---------------	---------------

1985–1989	58	337151	274.90
-----------	----	---------------	---------------







1990–1992	39	324257	179.90
-----------	----	---------------	---------------







1993–1994	33	305683	154.90
-----------	----	---------------	---------------

1995–1999	64	336779	294.90
-----------	----	---------------	---------------





E-G	Année	Nombre de feuilles	Réf.	Fr.
E				
Suite Europa Emissions	2000–2004	60	31 76 66	279.90
	2005–2009	94	32 60 18	434.90
	2010–2014	105	34 31 18	484.90
	2015–2019	108	35 72 43	499.90
	2020–2022	71	36 71 55	329.90
F				
 Føroyar (41 F)	1919–1999	41	31 90 55	189.90
	2000–2009	36	31 67 43	164.90
	2010–2019	43	34 27 74	199.90
	2020–2022	17	36 70 09	79.90
 France (15)	1849–1944	55	30 22 38	229.90
	1945–1959	46	30 70 94	189.90
	1960–1969	42	33 44 02	174.90
	1970–1979	47	30 23 04	194.90
	1980–1985	37	30 94 58	154.90
	1986–1989	28	32 56 16	114.90
	1990–1994	40	33 26 23	159.90
	1995–1999	44	31 47 93	179.90
	2000–2004	76	30 46 13	314.90
	2005–2009	105	33 54 24	434.90
	2010–2014	114	34 27 77	459.90
	2015–2019	114	35 71 58	459.90
	2020–2022	76	36 70 11	314.90
Timbres autocollants pour clients professionnels (15 PRO)	2009–2021	20	34 11 01	89.90
Feuillets «Orphelins de la guerre» & «Ryder Cup» (SN 15)	2018	2	36 08 55	11.90
Blocs «Edition Speciale» (SN 15)	2019	1	36 29 13	5.90
Blocs «Edition Speciale» (SN 15)	2020	2	36 51 32	11.90
Blocs «Edition Speciale» (SN 15)	2021	4	36 68 21	22.90
Blocs «Edition Speciale» (SN 15)	2022	4	36 94 87	22.90
Carnets (15 H)	1999–2010	47	32 93 31	204.90
Mini-feuilles (15 K)	1999–2021	27	32 39 35	119.90
Blocs «Souvenir philatelique» (15 BS)	2006–2009	41	31 36 60	179.90
	2010–2014	61	34 27 78	264.90
	2015–2019	71	35 71 59	319.90
	2020–2022	37	36 71 35	164.90
Blocs CNEP (15 CNEP)	2005–2022	31	33 24 03	134.90
Feuilles complémentaires:	1868–1964	10	30 53 91	44.90
Timbres de Franchise, Timbres pour journaux, Timbres-Télégraphe, Occupation Allemande 1870 / 71, 1914 / 18 & 1939 / 1945; Légion Tricolore				
Carnets «Croix rouge» (15 CR)	1952–1983	20	30 24 27	89.90
Timbres pour colis postaux feuillet spécial (15 CP)	1892–1960	20	32 90 24	89.90
Bloc «Musée Postal» 1966 (15 MP)	1966	1	33 42 03	6.90
Feuilles d'album neutre – Blocs CNEP		12	32 54 18	59.90
Croix rouge (avec 1 pochette)		12	32 73 00	59.90
Croix rouge (avec 2 pochettes)		12	33 79 43	59.90
Pour timbres person. du type «MonTimbraMoi» (horizontaux)		5	33 02 34	27.90
Pour timbres person. du type «MonTimbraMoi» (verticaux)		5	31 08 09	27.90
Pour carnets français «Journée du timbre» (237 × 58 mm)		12	33 65 93	59.90
Pour carnets français «Journée du timbre» (186 × 72 mm)		12	31 68 94	59.90
Pour timbres de distributeur français du type «LISA»		5	32 41 65	27.90
G				
 Great Britain (01) depuis Queen Victoria	1840–1901	25	31 58 36	119.90
Depuis Edward VII – Georg VI	1902–1951	33	32 71 58	154.90
Depuis Elizabeth II	1952–1970	47	30 51 76	219.90
Depuis l'adoption du système décimal	1971–1979	50	30 82 11	234.90







G-I	Année	Nombre de feuilles	Réf.	Fr.
G				
Suite Great Britain	1980–1989	40	32 1908	184.90
	1990–1999	67	32 9837	309.90
	2000–2004	54	32 9524	254.90
	2005–2009	70	32 7524	329.90
	2010–2014	89	34 2783	414.90
	2015–2019	98	35 7161	469.90
	2020–2022	69	36 7016	324.90
Timbres d'usage courants et timbres régionaux (01 D) (Ils sont déjà incl dans les parties ci-dessus du 1971 au 2022)	1970–1993	30	32 7379	139.90
	1993–2009	35	31 0585	164.90
	2010–2019	23	34 2785	109.90
	2020–2022	7	37 0104	32.90
Variétés de timbres d'usage courants et timbres région. (01 DS)	1970–1993	5	32 0951	22.90
	1993–2009	40	32 4667	184.90
	2020–2022	10	36 7017	47.90
Feuilles d'album neutres pour timbres anglais		12	31 2637	59.90
 Greece / ΕΛΛΑΣ (47)	1861–1923	36	30 7201	169.90
	1924–1944	23	30 8422	104.90
	1944–1969	51	30 9463	239.90
	1970–1979	37	30 3327	174.90
	1980–1989	36	32 5171	169.90
	1990–1999	36	30 6181	169.90
	2000–2004	44	33 2068	204.90
	2005–2009	39	30 0482	184.90
	2010–2014	53	34 2780	249.90
	2015–2019	49	35 7235	229.90
	2020–2022	21	36 7013	99.90
 Grønland (41 G)	1905–1999	48	31 1284	219.90
	2000–2009	39	32 1164	179.90
	2010–2019	58	34 2781	264.90
	2020–2022	19	36 7014	89.90
Bandes-Carnet (41 GH)	1996–2022	55	32 3770	254.90
H				
 Hongkong (93 HK)	1862–1949	19	33 8139	89.90
Depuis Elisabeth II	1953–1983	31	30 4552	149.90
	1984–1989	30	33 1637	144.90
Jusqu'à 30.06.97	1990–1977	46	32 6500	219.90
 Hrvatska / Croatia (30 HR)	1991–1999	47	33 1858	224.90
	2000–2009	47	31 2561	224.90
	2010–2019	66	34 2794	314.90
	2020–2022	22	36 7128	104.90
I				
 Ísland (45)	1873–1943	20	32 2403	94.90
	1944–1980	35	33 1059	164.90
Depuis la nouvelle valeur monétaire	1981–1999	43	31 4974	204.90
	2000–2009	39	30 8077	184.90
	2010–2020	48	34 2789	269.90
 Italia (27) Campione inclus	1861–1946	83	32 5270	379.90
	1945–1959	38	33 3507	179.90
	1960–1969	22	33 2160	104.90
	1970–1979	34	30 9161	159.90
	1980–1989	41	32 7299	194.90
	1990–1999	63	30 9414	294.90
	2000–2004	39	33 4159	184.90

I-N	Année	Nombre de feuilles	Réf.	Fr.
I				
Suite Italia	2005–2009	46	323011	214.90
	2010–2014	53	342792	249.90
	2015–2019	58	357236	269.90
	2020–2022	44	367019	204.90
L				
 Latvija (34 LA) Depuis l'indépendance	1918–1940	39	338376	184.90
	1991–2009	63	338315	294.90
	2010–2019	40	342795	184.90
	2020–2022	13	367129	59.90
 Liechtenstein (25)	1912–1944	38	337303	174.90
	1945–1959	19	314113	84.90
	1960–1969	19	302654	84.90
	1970–1979	25	326854	114.90
	1980–1989	24	310604	109.90
	1990–1999	27	309629	124.90
	2000–2009	33	307419	149.90
	2010–2019	61	342797	279.90
	2020–2022	22	367020	99.90
	 Lietuva (34 LI) Depuis l'indépendance	1918–1940	52	310084
1990–2009		67	321828	309.90
2010–2019		33	342798	154.90
2020–2022		9	367130	42.90
 Luxembourg (17)	1852–1944	49	330985	229.90
	1945–1969	50	332022	234.90
	1970–1989	49	330340	229.90
	1990–2009	61	302533	284.90
	2010–2019	45	342800	209.90
	2020–2022	15	367131	69.90
M				
 Monaco (16)	1885–1944	22	331827	99.90
	1945–1959	36	321854	164.90
	1960–1974	59	326130	269.90
	1975–1979	32	319494	144.90
	1980–1984	39	328016	174.90
	1985–1989	38	336576	174.90
	1990–1994	33	320512	149.90
	1995–1999	35	320944	159.90
	2000–2004	29	316750	134.90
	2005–2009	28	317621	129.90
	2010–2014	29	342842	134.90
	2015–2019	35	357165	159.90
	2020–2022	19	367132	89.90
N				
 Nederland (12)	1852–1944	40	333124	154.90
	1945–1959	22	319751	84.90
	1960–1969	25	326804	94.90
	1970–1979	34	329453	129.90
	1980–1989	42	301812	159.90
	1990–1999	56	329411	209.90
	2000–2004	46	333138	169.90
	2005–2009	48	325889	179.90
	2010–2014	68	342844	254.90
2015–2019	62	357166	229.90	





N-P	Année	Nombre de feuilles	Réf.	Fr.
N				
Suite Nederland	2020–2022	32	367133	119.90
CRYPTO-timbres	2022	1	369005	6.90
 New Zealand (99)	1855–1952	53	310054	249.90
Depuis Elisabeth II	1953–1967	25	321251	119.90
Depuis l'adoption du système décimal	1967–1979	49	307961	229.90
	1980–1989	47	305325	219.90
	1990–1994	44	316569	204.90
	1995–1999	66	304546	314.90
	2000–2004	71	306800	339.90
	2005–2009	66	323774	314.90
	2010–2014	79	343036	374.90
	2015–2019	90	357268	429.90
	2020–2022	42	367208	199.90
 New Zealand – Territoire de Ross (99 RD)	1908–2022	34	329084	164.90
 Norge (43)	1855–1944	40	336113	179.90
	1945–1979	55	313457	244.90
	1980–1999	58	300954	264.90
	2000–2009	45	319281	204.90
	2010–2019	34	342848	154.90
	2020–2022	10	367134	44.90
O				
 Österreich (18) Empire	1850–1918	30	315523	144.90
Rép. Allem.-Autriche	1918–1921	16	317076	74.90
1. Rép. Autriche	1922–1938	32	324438	144.90
2. Rép.-costumes régionaux	1945–1959	44	338274	199.90
3. Rép. bâtiments	1960–1969	30	306148	144.90
	1970–1979	32	303862	144.90
	1980–1989	38	317029	164.90
	1990–1999	34	312278	149.90
	2000–2004	29	326917	139.90
	2005–2009	44	308965	194.90
	2010–2014	43	342850	189.90
	2015–2019	46	357168	204.90
	2020–2022	28	367136	124.90
Timbres de distributeur (18 DIS)	2018–2022	10	363105	47.90
Blocs Renner (18 R)	1946	4	333806	18.90
Mini-feuillets (18 K)	1988–2009	54	325467	224.90
	2010–2014	40	342858	164.90
	2015–2019	35	357169	154.90
	2020–2022	24	367137	104.90
L'Autriche sous le 3 ^{ème} Reich (Ostmark) (18 DR)	1938–1945	23	343103	104.90
Feuilles complémentaires ¹ (18 NG)	ab 1850–1949	56	325924	269.90
¹ Vignettes judiciaires, timbres fiscaux, timbres-télégraphe, timbres de livraison, Lombardie-Vénétie, Crète bureaux autrichiens, Autriche-Hongrie postes de campagne. Bosnie et Herzégovine, Compagnie danubienne de navigation à vapeur (D.D.S.G.).				
Feuilles d'album neutres pour timbres personnalisés				
12 cases – pour timbres horizontaux		5	338025	27.90
12 cases – pour timbres pour timbres verticaux		5	328912	27.90
P				
 Polska (33)	1944–1959	87	324980	414.90
	1960–1969	101	307047	484.90
	1970–1974	56	311658	274.90
	1975–1979	43	317429	209.90
	1980–1984	37	302139	179.90
	1985–1989	36	319294	174.90

P-S	Année	Nombre de feuilles	Réf.	Fr.
P				
Suite Polska	1990–1994	34	331113	164.90
	1995–1999	37	325325	179.90
	2000–2004	47	314626	229.90
	2005–2009	42	336399	204.90
	2010–2014	47	342860	229.90
	2015–2019	64	357237	309.90
	2020–2022	39	367138	189.90
 Polynesie Française (15 PF)	1958–1979	36	334864	169.90
	1980–1989	37	323088	174.90
	1990–1990	38	307265	179.90
	2000–2009	36	336835	174.90
	2010–2019	42	343034	204.90
	2020–2022	12	367207	59.90
R				
 Réunion (15 RE)	1949–1974	17	313935	84.90
 Rossija (35 ROS) Empire / République République (Fédération Russe)	1857–1923	34	313676	164.90
	1992–2002	99	346426	479.90
	2003–2009	90	346427	434.90
	2010–2014	87	342891	424.90
	2015–2019	110	357265	534.90
	2020–2022	75	367139	364.90
S				
 Schweiz / Suisse (11) Helvetia Incl. Pro Juventute et Pro Patria	1843–1907	18	303523	79.90
	1907–1944	44	306997	194.90
	1945–1959	28	328759	119.90
	1960–1969	25	320877	104.90
	1970–1979	27	309430	114.90
	1980–1989	24	310421	99.90
	1990–1999	35	314904	144.90
	2000–2004	27	324553	114.90
	2005–2009	25	327417	104.90
	2010–2014	33	342996	139.90
	2015–2019	29	357171	119.90
	2020–2022	17	367148	69.90
Feuillets spéciaux «Hornussen & Fondue» (SN 11)	2018	2	360659	13.90
Compl. spécial «Basler Taube & Postrouten» (SN 11)	2020	2	364608	13.90
Compl. spécial «Bedrohte Wildtiere» (SN 11)	2021	1	366544	6.90
Compl. spéc. «Mein Kanton – unsere Schweiz» et Bloc ¹ (SN 11)	2022	2	366985	13.90
¹ «Édition communautaire Autriche, Liechtenstein, Suisse: 150 ans de la ligne ferroviaire Feldkirch – Schaan – Buchs»				
Timbres de service, porto, de franchise, timbres-télégraphe et étiquettes franco (11 A)	1868–1962	42	323297	194.90
Timbres de service et postes internationales (11 A)	1946–2012	27	311490	124.90
Schweiz-Crypto-timbres	2021	1	369158	6.50
Schweiz-Crypto-timbres	2022	4	368986	22.90
Combinaisons de timbres (11 Z)	1909–1953	28	329882	129.90
	1960–2019	56	319252	259.90
	2020–2022	8	367149	37.90
Mini-feuillets (11 K)	1963–2009	63	315749	289.90
	2010–2019	57	342997	259.90
	2020–2022	27	367150	124.90
Compl. addit. Suisse: disponib. sépar. – Pro Juventute (11 JU)	1912–2019	45	320928	209.90
Compl. addit. Suisse: disponib. sépar. – Pro Patria (11 PA)	1938–2019	38	306839	179.90



S-U	Année	Nombre de feuilles	Réf.	Fr.
S				
Slovensko (32 SQ)	1939–1945	18	338375	84.90
Suomi / Finland (44)	1856–1962	47	328976	214.90
Depuis la nouvelle valeur monétaire	1963–1989	54	320144	249.90
	1990–1999	39	322196	179.90
	2000–2009	58	317801	269.90
	2010–2014	43	343319	199.90
	2015–2019	42	357156	194.90
	2020–2022	20	367010	94.90
Sverige (42)	1855–1936	32	303363	139.90
	1938–1959	31	320515	134.90
	1960–1969	31	318819	134.90
	1970–1979	50	302110	214.90
	1980–1989	44	303105	189.90
	1990–1999	50	308647	214.90
	2000–2009	63	317445	289.90
	2010–2019	60	342893	249.90
	2020–2022	15	367140	64.90
Mini-feuillets (42 K)	2004–2022	37	314426	174.90
T				
Terres Australes et Antarctiques Françaises (15 TA)	1948–1989	33	320043	154.90
	1990–2009	61	313124	289.90
	2010–2019	55	343033	259.90
	2020–2022	21	367206	99.90
U				
United Nations New York (52 NY)	1951–1979	42	320554	194.90
	1980–1999	56	302770	259.90
	2000–2009	47	305738	214.90
	2010–2019	73	343012	334.90
	2020–2022	23	367157	104.90
Genève (52 GE)	1969–1999	55	336326	249.90
	2000–2009	38	332550	174.90
	2010–2019	60	343013	274.90
	2020–2022	15	367158	69.90
Vienne (52 WI)	1979–1999	43	322828	199.90
	2000–2009	40	300627	184.90
	2010–2019	64	343014	294.90
	2020–2022	17	367199	79.90
United States (53)	1847–1935	60	325136	274.90
	1935–1964	43	314870	194.90
	1965–1975	32	302245	144.90
Avec timbres de service 1983 / 85	1976–1987	73	306052	329.90
Avec timbres de service 1988 / 91	1988–1995	65	313093	294.90
	1996–1999	49	334190	219.90
	2000–2004	53	324896	239.90
	2005–2009	56	333690	259.90
	2010–2014	49	343027	219.90
	2015–2019	44	357173	199.90
	2020–2022	24	367202	109.90
Mini-feuillets (53 K)	1994–2009	62	303432	294.90
	2010–2019	74	343025	349.90
	2020–2022	19	367203	89.90
Feuilles compl.: Timbres de service et pour journaux (53 ON)	1865–1911	20	338144	94.90

	Année	Nombre de feuilles	Réf.	Fr.
U				
Suite US – Réimpressions «Farley» (53 FP)	1935	13	309865	64.90
Timbres-taxes du permis de chasse DUCK STAMPS (53 HP)	1934–2021	18	320679	84.90
V				
 Vaticano (13) Etats de l'Eglise	1852–1958	35	328914	164.90
Pape Jean XXIII	1959–1963	15	310773	69.90
Pape Paul VI + Jean Paul I	1963–1978	36	330201	164.90
Pape John Paul II	1979–2005	92	306798	429.90
Pape Benedikt XVI	2005–2013	36	301266	169.90
Pape Franziskus	2013–2019	36	347892	169.90
	2020–2022	19	367153	89.90
W				
 Wallis et Futuna (15 WF)	1920–1979	38	319689	179.90
	1980–1999	48	328758	229.90
	2000–2009	34	307649	169.90
	2010–2019	26	343037	124.90
	2020–2022	7	367233	32.90

Feuilles complémentaires

Chaque année au printemps nous éditons les feuilles complémentaires préimprimées pour les émissions de l'année précédente. Ces suppléments sont disponibles à partir de 2020. Les feuilles complémentaires des années antérieures sont fournies sur simple demande. Nous attirons votre attention sur les feuilles «sans» ou «avec» pochettes:

- 1) feuilles sans pochettes
- 2) feuilles avec pochettes «Hawid»

Sans pochettes*			
	2020	2021	2022
A			
Åland (N 44 AP)			
365254*	–	–	
Fr. 6.90	–	–	
365255	366963	369469	
Fr. 11.90	Fr. 11.90	Fr. 11.90	
Åland – Paires interpanneaux (N 44 AP)			
365256	366965	369470	
Fr. 19.90	Fr. 19.90	Fr. 19.90	
Alderney (N 06 A)			
364912	366826	369479	
Fr. 32.90	Fr. 32.90	Fr. 32.90	
Andorra – Poste française (N 07 F)			
365008	366823	369482	
Fr. 13.90	Fr. 13.90	Fr. 13.90	
Andorra – Poste espagnole (N 07 S)			
365202	366824	369483	
Fr. 13.90	Fr. 13.90	Fr. 13.90	
Australie (N 98)			
365396	367193	369883	
Fr. 189.90	Fr. 139.90	Fr. 154.90	

Les feuilles complémentaires

Sans pochettes*			
	2020	2021	2022
A			
Austr. Antarctic Territory (N 98 AT)			
365397	367194	369884	
Fr. 13.90	Fr. 13.90	Fr. 13.90	
Açores (N 09 A)			
365262	366984	–	
Fr. 19.90	Fr. 13.90	–	
B			
Belgique / België (N 14)			
364738	366697	369006	
Fr. 94.90	Fr. 94.90	Fr. 94.90	
British Antarctic Territory (N 01 AT)			
365319	367094	369857	
Fr. 6.90	Fr. 19.90	Fr. 13.90	
C			
Canada (51)			
365371	366969	369851	
Fr. 44.90	Fr. 49.90	Fr. 59.90	
Canada – Mini-feuillet (N 51 K)			
–	366971	–	
–	Fr. 12.90	–	
Canada – «Kiosk Stamps» (N 51 KS)			
365401**	–	–	
Fr. 27.90	–	–	
Canada – Quarterly Packs (N 51 QP)			
365372	366972	369852	
Fr. 44.90	Fr. 59.90	Fr. 69.90	
Canada – Quarterly Pack			
«Christopher Plummer» (N 51 QP2)			
–	367336	–	
–	Fr. 6.50	–	
Ceská Republika (N 32 CZ)			
365386	367106	369874	
Fr. 54.90	Fr. 54.90	Fr. 39.90	

Domaines de collection

Sans pochettes*			
	2020	2021	2022
C			
China – République populaire (N 93)			
365394	367192	369882	
Fr. 109.90	Fr. 99.90	Fr. 99.90	
Cocos (Keeling) Islands (N 98 CK)			
365393	–	–	
Fr. 13.90	–	–	
Cyprus (N 48)			
365273	366991	369650	
Fr. 19.90	Fr. 27.90	Fr. 27.90	
Cyprus – Turkish Cypriot Posts (N 48 T)			
365316	–	–	
Fr. 6.90	–	–	
D			
Danmark (N 41)			
365211*	366973*	369445*	
Fr. 6.90	Fr. 6.90	Fr. 9.90	
365212	366974	369444	
Fr. 11.90	Fr. 11.90	Fr. 17.90	
Danmark – Bandes-Carnet spéc. (N 41 HS)			
365218	366975	369604	
Fr. 11.90	Fr. 11.90	Fr. 11.90	
Deutschland (N 23 A)			
364595*	366532*	368972*	
Fr. 24.90	Fr. 24.90	Fr. 24.90	
364594	366531	368971	
Fr. 49.90	Fr. 49.90	Fr. 49.90	
De. – Paires horiz. Timbres standard (N 23 AP)			
364599	–	368979	
Fr. 6.90	–	Fr. 19.90	
Deutschland – Comb. de timbres (N 23 AZ)			
364597*	366534*	368975*	
Fr. 3.50	Fr. 3.50	Fr. 3.50	
364598	366535	368974	
Fr. 6.50	Fr. 6.50	Fr. 6.50	

Sans pochettes*

2020	2021	2022
D		
Deutschland – Coins de feuilles (N 23 ER)		
364600	366537	368977
Fr. 89.90	Fr. 89.90	Fr. 79.90
Deutschland – Emissions conjointes (N 23 GA)		
–	366539	–
–	Fr. 6.90	–
De. – Feuill. provenant de carnets (N 23 HBL)		
364603	366536	368976
Fr. 6.90	Fr. 6.90	Fr. 6.90
Deutschland – Carnets de timbres (N 23 H)		
364596	366533	368973
Fr. 59.90	Fr. 109.90	Fr. 39.90
Deutschland – Timbres de roulettes avec code EAN (N 23 EAN)		
364627	–	368980
Fr. 6.90	–	Fr. 19.90
Deutschland – Memo-feuilles (MEMO 23 A)		
364602*	366538*	368978*
Fr. 24.90	Fr. 24.90	Fr. 24.90
E		
Eesti (N 34 ES)		
365270	367113	369658
Fr. 27.90	Fr. 27.90	Fr. 27.90
Èire (N 03)		
365199	366980	369603
Fr. 39.90	Fr. 32.90	Fr. 47.90
España (N 08)		
365200*	–	–
Fr. 74.90	–	–
365201	366982	369602
Fr. 139.90	Fr. 139.90	Fr. 134.90
Europa – CEPT (N 71)		
365391	367093	369856
Fr. 169.90	Fr. 149.90	Fr. 154.90
EU – Anciennes «Emis. Concomit.» (N 71 B)		
365392	367197	–
Fr. 32.90	Fr. 13.90	–
F		
Falkland Islands (N 01 F)		
365320	367095	–
Fr. 19.90	Fr. 19.90	–
Føroyar (N 41 F)		
365219*	366977*	369449*
Fr. 22.90	Fr. 17.90	Fr. 17.90
365220	366976	369450
Fr. 34.90	Fr. 29.90	Fr. 29.90
France (N 15)		
364983*	366812*	–
Fr. 84.90	Fr. 89.90	–
364982	366813	369484
Fr. 139.90	Fr. 144.90	Fr. 154.90
France – Blocs «Edition Spéciale» (SN 15)		
365132	366821	369487
Fr. 11.90	Fr. 22.90	Fr. 22.90
France – Timbres autocollants pour clients professionnels (N 15 PRO)		
–	366822	–
–	Fr. 6.50	–

Sans pochettes*

2020	2021	2022
F		
France – Mini feuillets (N 15 K)		
364911	366815	–
Fr. 12.90	Fr. 12.90	–
France – Blocs «CNEP» (N 15 CNEP)		
364910	366820	369486
Fr. 13.90	Fr. 13.90	Fr. 13.90
France – Blocs «Souvenir Philat.» (N 15 BS)		
364909	366814	369485
Fr. 74.90	Fr. 84.90	Fr. 84.90
G		
Gibraltar (N 04)		
365197	–	–
Fr. 39.90	–	–
Great Britain (N 01)		
365204	366978	369654
Fr. 149.90	Fr. 124.90	Fr. 149.90
GB – Timbres d'usage courant (N 01 D)		
365205	–	369655
Fr. 18.90	–	Fr. 18.90
GB – Timbres d'usage courant spéc. (N 01 DS)		
365207	366979	369657
Fr. 27.90	Fr. 27.90	Fr. 13.90
Great Britain – Timbres spéciaux (N 01 C)		
365206	–	369656
Fr. 134.90	–	Fr. 134.90
Guernsey (N 06 G)		
364913	366827	369480
Fr. 54.90	Fr. 54.90	Fr. 47.90
Greece / ΕΛΛΑΣ (N 47)		
365272	366990	369649
Fr. 54.90	Fr. 54.90	Fr. 47.90
Grønland (N 41 G)		
365221*	366955*	369446*
Fr. 22.90	Fr. 22.90	Fr. 22.90
365222	366956	369447
Fr. 34.90	Fr. 34.90	Fr. 34.90
Grønland – Bandes-Carnet (N 41 GH)		
365223	366957	369448
Fr. 12.90	Fr. 12.90	Fr. 18.90
H		
Hongkong – China (N 93 HC)		
365395	–	–
Fr. 109.90	–	–
Hrvatska / Croatia (N 30 HR)		
365381	367102	369867
Fr. 47.90	Fr. 47.90	Fr. 47.90
I		
Ísland (N 45)		
365264*	–	–
Fr. 9.90	–	–
365265	–	–
Fr. 18.90	–	–
Isle of Man (N 06 M)		
365196	366829	369478
Fr. 74.90	Fr. 99.90	Fr. 94.90
Israel – Avec tab (N 87 TAB)		
365317	367110	369881
Fr. 32.90	Fr. 32.90	Fr. 32.90

Sans pochettes*

2020	2021	2022
I		
Israel – Mini feuillets (N 87 K)		
365318	367111	–
Fr. 109.90	Fr. 59.90	–
Italia (N 27)		
365266	366989	369648
Fr. 94.90	Fr. 99.90	Fr. 94.90
J		
Jersey (N 06 J)		
364914	366828	369477
Fr. 89.90	Fr. 99.90	Fr. 99.90
K		
Kosovë/Kosova – République (N 30 KO)		
365382	367191	369869
Fr. 27.90	Fr. 27.90	Fr. 27.90
L		
Latvija (N 34 LA)		
365271	367114	369659
Fr. 27.90	Fr. 27.90	Fr. 27.90
Liechtenstein (N 25)		
364609*	–	–
Fr. 22.90	–	–
364610	366545	368987
Fr. 37.90	Fr. 44.90	Fr. 49.90
Lietuva (N 34 LI)		
365269	367115	369660
Fr. 19.90	Fr. 13.90	Fr. 19.90
Luxembourg (N 17)		
364739	366698	369007
Fr. 27.90	Fr. 27.90	Fr. 27.90
M		
Madeira (N 09 M)		
365263	366985	–
Fr. 19.90	Fr. 13.90	–
Magyarország Ungarn / Hungary (N 31)		
365384*	367105*	–
Fr. 49.90	Fr. 49.90	–
365385	367104	369873
Fr. 94.90	Fr. 94.90	Fr. 79.90
Malta (N 05)		
365198	366981	369600
Fr. 39.90	Fr. 32.90	Fr. 39.90
Monaco (N 16)		
364907	366811	369008
Fr. 32.90	Fr. 37.90	Fr. 44.90
Monaco – Carnets (N 16 CA)		
364908	–	369009
Fr. 6.90	–	Fr. 6.90
N		
Nederland (N 12)		
364737	366695	369003
Fr. 74.90	Fr. 69.90	Fr. 69.90
Nederland – Mini feuillets (N 12 V2)		
364740	366696	369004
Fr. 69.90	Fr. 59.90	Fr. 59.90
Nederl. – CRYPTO-timbres (N 12 CRYPTO)		
–	–	369005
–	–	Fr. 6.90

Sans pochettes*		
2020	2021	2022
N		
New Zealand (N 99)		
365398	367195	369885
Fr. 89.90	Fr. 89.90	Fr. 99.90
New Zealand Ross Dependency (N 99 RD)		
365399	367196	369886
Fr. 69.90	Fr. 6.90	Fr. 6.90
Norge (N 43)		
365208*	366958*	369451*
Fr. 9.90	Fr. 9.90	Fr. 9.90
365209	366959	369452
Fr. 16.90	Fr. 16.90	Fr. 16.90
Norge – Carnets (N 43 H)		
365210	366960	369453
Fr. 13.90	Fr. 13.90	Fr. 19.90
Nouvelle-Calédonie (N 15 NC)		
365195	367097	369858
Fr. 13.90	Fr. 13.90	Fr. 19.90
O		
Österreich (N 18)		
364611*	366548*	368989*
Fr. 27.90	Fr. 32.90	Fr. 34.90
364612	366549	368990
Fr. 47.90	Fr. 54.90	Fr. 59.90
Österreich – Timbres de distributeur (18 DIS)		
364615	366546	368988
Fr. 13.90	Fr. 13.90	Fr. 13.90
Österreich – Feuillet (N 18 K)		
364613	366550	368991
Fr. 54.90	Fr. 54.90	Fr. 54.90
Österreich – «Carnets (Sets)» (N 18 H)		
364614	–	368992
Fr. 59.90	–	Fr. 54.90
P		
Polska (N 33)		
365388	367107	369875
Fr. 94.90	Fr. 79.90	Fr. 89.90
Portugal (N 09 A)		
365261	366983	–
Fr. 119.90	Fr. 119.90	–
Polynesie Française (N 15 PF)		
365194	367098	369860
Fr. 27.90	Fr. 27.90	Fr. 27.90
R		
Rossija (N 35 ROS)		
365389	367108	369877
Fr. 169.90	Fr. 149.90	Fr. 179.90
S		
Saint-Pierre et Miquelon (N 15 PM)		
365009	366825	369481
Fr. 18.90	Fr. 18.90	Fr. 18.90
San Marino (N 26)		
365267	366988	369647
Fr. 39.90	Fr. 32.90	Fr. 32.90
Schweiz / Suisse		
incl. Pro Juventute & Pro Patria (N 11)		
364605*	366540*	368981*
Fr. 17.90	Fr. 17.90	Fr. 22.90
364604	366541	368982
Fr. 27.90	Fr. 27.90	Fr. 32.90

Sans pochettes*		
2020	2021	2022
S		
Schweiz – Feuillet (N 11 K)		
364606	366542	368983
Fr. 59.90	Fr. 44.90	Fr. 69.90
Schweiz – Comb. de timbres suiss. (N 11 Z)		
364607	366543	368984
Fr. 13.90	Fr. 27.90	Fr. 6.90
Schweiz – Feuillet (SN 11)		
364608	366544	368985
Fr. 13.90	Fr. 6.90	Fr. 13.90
Schweiz – Pro Juventute (N 11 JU)		
–	–	–
–	–	–
Schweiz – Pro Patria (N 11 PA)		
–	–	–
–	–	–
Schweiz – CRYPTO-timbres (N 11 CRYPTO)		
–	369158	368986
–	Fr. 6.50	Fr. 22.90
Slovensko (N 32 SQ)		
365387	–	–
Fr. 39.90	–	–
Slovenja (N 30 SLO)		
365383	367103	369870
Fr. 54.90	Fr. 54.90	Fr. 54.90
South Georgia & South Sandwich Islands (N 01 FD)		
365321	367096	–
Fr. 19.90	Fr. 19.90	–
Suomi / Finland (N 44)		
365224*	366961*	369471*
Fr. 24.90	Fr. 22.90	Fr. 22.90
365225	366962	369472
Fr. 44.90	Fr. 37.90	Fr. 37.90
Sverige (N 42)		
365257*	366966*	369456*
Fr. 13.90	Fr. 22.90	Fr. 13.90
365258	366967	369464
Fr. 22.90	Fr. 34.90	Fr. 22.90
Sverige – Carnets combinés (N 42 H)		
365259	366968	–
Fr. 27.90	Fr. 32.90	–
T		
Terres Australes et Antarctiques Françaises T.A.A.F. (N 15 TA)		
365379	367099	369862
Fr. 49.90	Fr. 37.90	Fr. 37.90
U		
United Nations Genève (N 52 GE)		
364616	366563	368994
Fr. 32.90	Fr. 32.90	Fr. 27.90
UN Genève – Feuillet (N 52 GEK/1)		
364617	366564	368995
Fr. 19.90	Fr. 32.90	Fr. 39.90
United Nations Genève – Timbres personnalisés (N 52 GEK/2)		
–	–	368996
–	–	Fr. 6.90

Sans pochettes*		
2020	2021	2022
U		
United Nations New York (N 52 NY)		
364618	366565	368997
Fr. 47.90	Fr. 74.90	Fr. 32.90
UN NY – Feuilles «Drapeaux» (N 52 NYF)		
364621	–	–
Fr. 13.90	–	–
UN New York – Feuillet (N 52 NYK/1)		
364619	366566	368998
Fr. 19.90	Fr. 32.90	Fr. 39.90
UN New York – Mini feuillets		
Timbres personnalisés (N 52 NYK/2)		
364620	366567	368999
Fr. 19.90	Fr. 19.90	Fr. 19.90
United Nations Vienne (N 52 WI)		
364622	366568	369000
Fr. 32.90	Fr. 47.90	Fr. 27.90
UN Vienne – Mini feuillets (N 52 WIK/1)		
364623	366569	369001
Fr. 32.90	Fr. 47.90	Fr. 27.90
UN Vienne – Mini feuillets		
Personnalisée Marken (N 52 WIK/2)		
364624	366570	369002
Fr. 6.90	Fr. 6.90	Fr. 6.90
United States (N 53)		
365373	367091	369854
Fr. 44.90	Fr. 44.90	Fr. 59.90
United States – Mini feuillets (N 53 K)		
365376	367092	369855
Fr. 39.90	Fr. 39.90	Fr. 47.90
United States – Timbres-taxes du permis de «Duck Stamps» (N 53 HP)		
–	365377	–
–	Fr. 6.90	–
V		
Vaticano (N 13)		
365268	366987	369601
Fr. 37.90	Fr. 37.90	Fr. 37.90
W		
Wallis et Futuna (N 15 WF)		
365380	367100	369863
Fr. 13.90	Fr. 13.90	Fr. 13.90

Les années République fédérale et Berlin avec pochettes pour commencer sa collection. Vous pouvez également acheter les feuilles préimprimées avec pochettes de protection pour la République fédérale et Berlin par année. Votre avantage: vous pouvez débiter par l'année qui vous plaît et étoffer peu à peu votre collection. Ces pages sont elles aussi structurées selon nos critères éprouvés: les séries définitives et timbres commémoratifs figurent sur des pages spéciales, les séries de plusieurs années sont regroupées, une fois terminées. Outre les émissions en bloc, des timbres individuels sont présentés également comme feuille préimprimée. Un bref texte informatif indique les différences de couleur, d'impression et de dentelure pour les émissions parallèles.

*Version avec pochettes

Réf.	Période	Nombre de feuilles	Fr.*
République fédérale			
303053	1949 / 53	5	27.90
336241	1954 / 56	5	27.90
308541	1957 / 59	8	44.90
330768	1960 / 61	5	27.90
309690	1962 / 63	3	15.90
319135	1964	5	27.90
302331	1964 / 65	3	15.90
315513	1966 / 67	4	22.90
317283	1968	4	22.90
318346	1969	4	22.90
315701	1970	3	15.90
317745	1971	4	22.90
307367	1972	6	32.90
300468	1973	6	32.90
315877	1974	5	27.90
331676	1975	5	27.90
308526	1976	6	32.90
331674	1977	8	44.90
321509	1978	5	27.90
317618	1979	4	22.90
323203	1980	4	22.90
301396	1981	4	22.90
311203	1982	5	27.90
310885	1983	3	15.90
328527	1984	4	22.90
300228	1985	3	15.90
318132	1986	4	22.90
327759	1987	3	15.90
329160	1988	3	15.90
310831	1989	6	32.90
306455	1990	6	32.90
300224	1991	9	49.90
335554	1992	7	39.90
302291	1993	8	44.90
316757	1994	9	49.90
324782	1995	8	44.90
337857	1996	7	39.90
309905	1997	9	49.90

Réf.	Période	Nombre de feuilles	Fr.*
338135	1998	8	44.90
311163	1999	10	59.90
319031	2000	9	49.90
315717	2001	11	64.90
315876	2002	9	49.90
304030	2003	9	49.90
323990	2004	8	44.90
309280	2005	8	44.90
322654	2006	10	54.90
320849	2007	10	54.90
302890	2008	9	49.90
334658	2009	8	44.90
340109	2010	8	44.90
341900	2011	7	39.90
343985	2012	9	49.90
345783	2013	7	39.90
347212	2014	8	44.90
350519	2015	8	44.90
355756	2016	9	49.90
358287	2017	8	44.90
360160	2018	9	49.90
362462	2019	8	44.90
364594	2020	9	49.90
366531	2021	9	49.90
368971	2022	9	49.90

Berlin			
328327	1970 / 72	6	32.90
310381	1973	5	27.90
321842	1974	3	15.90
311909	1975	3	15.90
316303	1976	3	15.90
328190	1977	6	32.90
330528	1978	3	15.90
332517	1979	2	11.90
315943	1980	2	11.90
308080	1981	2	11.90
309298	1982	2	11.90
302909	1983	2	11.90
319574	1984	2	11.90
316832	1985	2	11.90
319349	1986	2	11.90
307144	1987	4	22.90
306555	1988	2	11.90
301055	1989	5	27.90
308231	1990	2	11.90

Feuilles vierges avec pochettes pour feuilles de dix Les nouvelles feuilles vierges de Leuchtturm sont exactement adaptées aux nouveaux formats de feuilles de dix de la Deutsche Post. Une pochette par feuille accueille la feuille entière.

Paquet de 5 feuilles 19.90 Fr.

Formats de feuille largeur × hauteur		Feuille Réf.
64,5 × 153 mm	(ZB1)	331503
138 × 82 mm	(ZB2)	324431
82 × 197 mm	(ZB3)	300756
82 × 195 mm		
197 × 82 mm		
195 × 82 mm		
165 × 98 mm	(ZB4)	330072
98 × 165 mm	(ZB5)	316352
116 × 155 mm	(ZB6)	325774
111 × 155 mm		
137 × 197 mm	(ZB7)	322780
137 × 195 mm		
210 × 105 mm	(ZB8)	311763
164 × 116 mm	(ZB9)	315980
170 × 240 mm	(ZB10)	309935
155 × 116 mm	(ZB11)	301272
123 × 176 mm	(ZB12)	310609
116 × 164 mm	(ZB13)	330083
129 × 91 mm	(ZB14)	329686
115 × 158 mm	(ZB15)	327650
191 × 104 mm	(ZB16)	344715
130 × 170 mm	(ZB17)	366808
113 × 193 mm	(ZB18)	366809
84 × 170 mm	(ZB19)	366810
90 × 193 mm	(ZB20)	368856

1 Classeur à anneaux Apollo

Mécanisme solide à anneaux (système à 16 trous) Capacité: jusqu'à 60 pages préimprimées, étui de protection incl.

LLL 320 x 332 x 65 mm

Réf. 31 68 64 (bleu)
 Réf. 32 63 05 (vert)
 Réf. 32 12 22 (rouge)
 Réf. 32 35 29 (noir)

l'unité **94.90 Fr.**

2 Reliure automatique Atlas A

Reliure bleue pour classement sans perforation. Ressorts solides en acier pour un maintien sûr, étui de protection incl.

LLL 297 x 330 mm

Réf. 33 60 40 **114.90 Fr.**

Réf. 34 12 19 (impression: Deutschland) **119.90 Fr.**

3 Reliure à vis Delta

Mécanisme solide à vis, dos droit, capacité: jusqu'à 100 pages préimprimées, étui de protection incl.

Réf. 31 60 46 (vert)
 Réf. 32 38 00 (rouge)
 Réf. 31 33 25 (bleu)

l'unité **94.90 Fr.**

4 Pochettes protège-feuilles Stella

Pochette en polyester, sans plastifiant, transparent, convient à toutes les feuilles d'album Kabe

LLL 278 x 313 mm

Réf. 32 08 56 (paquet de 5) **18.90 Fr.**

5 Feuilles vierges Orion

Bandes en film de qualité soudées, sans plastifiant, double articulation en lin, carton de qualité

LLL 275 x 310 mm

Réf. 32 92 47 (format de poche 190 x 255 mm)
 Réf. 32 73 15 (H: 124 mm)
 Réf. 30 03 33 (H: 81 mm)
 Réf. 30 04 69 (H: 60 mm)
 Réf. 30 18 57 (H: 46 mm)
 Réf. 33 60 35 (H: 38 mm)
 Réf. 31 84 25 (H: 32 mm)

(paquet de 5) l'unité **27.90 Fr.**

6 Feuilles vierges «Deutschland»

Feuilles d'album avec impression «Deutschland» pour une extension personnalisée de votre collection

LLL 275 x 310 mm

Réf. 33 46 96 (paquet de 10) **19.90 Fr.**

7 Feuilles vierges

Pour l'extension personnalisée de votre collection Différentes variantes figurent à la page 60

LLL 275 x 310 mm

(paquet de 10) l'unité **11.90 Fr.**



Étui de protection incl.

1



2

Disponible avec ou sans impression



3



4

Paquet de 5

Convient aux feuilles d'album Kabe



5

Paquet de 5

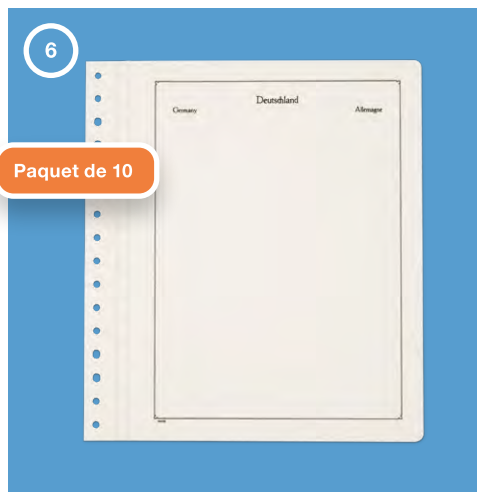

6

Paquet de 10



7

Paquet de 10



Différentes variantes



Feuilles préimprimées Kabe Allemagne	Année	Nombre de feuilles	Réf.	Fr.
République fédérale (23 A)¹	1949–1959	19	309595	84.90
	1960–1969	31	309623	139.90
	1970–1974	25	306672	109.90
	1975–1979	28	314066	129.90
	1980–1984	22	316998	99.90
	1985–1989	20	303441	89.90
	1990–1994	38	311499	174.90
	1995–1999	44	332255	199.90
	2000–2004	47	326808	214.90
	2005–2009	46	332452	209.90
	2010–2014	40	343248	184.90
	2015–2019	43	357177	199.90
2020–2022	28	367235	124.90	
République fédérale – Paire horizontale (23 AP)¹	1959–2022	34	313165	144.90
Nouvelles feuilles d'albums vierges pour timbres de distrib. autocollants		5	361342	22.90
5 cases, titre République fédérale d'Allemagne ¹				
Berlin (23 B)¹	1948–1959	14	308146	64.90
	1960–1969	16	305493	74.90
	1970–1979	32	323906	149.90
	1980–1990	28	334053	134.90
Berlin – Diptyques (23 BZ)¹	1949–1989	23	316675	99.90
RDA (24)¹	1949–1959	43	323155	204.90
	1960–1969	86	317017	394.90
	1970–1976	80	332118	379.90
	1977–1985	80	334091	379.90
	1986–1990	36	329404	169.90
RDA – petite feuille (24 K)¹	1978–1990	21	308710	94.90
RDA – timbres de service, ZKD incl. (24 D)¹		26	318670	119.90
Allemagne 1849–1959 /	1849–1872	25	335594	114.90
Ancienne Allemagne sans Bavière ni Wurtemberg (19 A)¹				
Bavière (19 B)¹	1849–1920	27	326831	124.90
Wurtemberg (19 W)¹	1851–1923	21	311723	94.90
Empire allemand / Empire (20/1)	1872–1918	21	312964	104.90
Empire allemand / République (20/2)	1919–1932	46	323292	234.90
Colonies et bureaux de poste étrangers (21 A)¹		31	328859	144.90
Dantzig y compris Port Gdansk (21 B)¹	1920–1939	40	325293	184.90
Région de Memel (21 C)²	1920–1923/1939	17	307112	74.90
Sarre (21 D)¹	1920–1935	20	320209	89.90
Territoires occupés pendant la 1^o Guerre mondiale (21 E)²	1915–1921	11	336431	64.90
Territoires à plébiscite (21 F)¹	1920–1922	15	315805	69.90
Empire allemand (22 A)	1933–1945	56	301197	259.90
Bohème et Moravie (22 B)	1939–1944	15	301715	74.90
Gouvernement général (22 C)²	1939–1944	15	304191	74.90
Territoires occupés:	1940–1945	12	333219	64.90
Alsace, Lorraine, Luxembourg, Ostland, Ukraine, Estonie, etc. (22 D)				
Allemagne, poste locale (23 LOK)¹	1945–1946	60	331186	284.90
Zone américaine et britannique, y compris éditions communautaires (23 AB)	1945–1949	21	301604	99.90
Zone française (23 F)	1945–1949	20	305645	99.90
Zone soviétique (24 S)	1945–1949	34	325107	169.90
Sarre (23 D)	1947–1959	25	301771	119.90

Feuilles préimprimées

Perforation 16 trous. Les feuilles et albums Kabe « sans charnière » avec pochettes de protection collées à l'intérieur en polystyrène sans plastifiant présentent et protègent les timbres. Illustrations de tous les timbres monochromes, dans la taille originale. La double articulation en lin assure une grande longévité. Format: 275×310 mm

Feuilles vierges – variante	Papier pour album	Carton pour album ultra-solide – charnière Coloris: ivoire	Carton pour album ultra-solide – articul. en lin Coloris: ivoire	Carton pour album ultra-solide – articul. en lin Coloris: blanc
Avec préimpression	–	Réf. 338570	–	–
 Avec bordure noire (conception traditionnelle)	Réf. 308709	Réf. 331103	Réf. 326598	Réf. 335553
 Avec bordure verte et quadrillage	Réf. 307785	–	–	–
 Avec bordure noire et quadrillage	Réf. 335916	–	–	–
Prix par paquet (paquet de 10)	Fr. 11.90	Fr. 16.90	Fr. 19.90	Fr. 19.90

Bi-Collect tous réunis sur une même page: Timbres sortis du bureau de poste et timbres oblitérés! Cette idée de double album a fait beaucoup d'adeptes parmi les collectionneurs de longue date. Pour les débutants, elle est d'une grande aide. On voit d'un coup d'œil quel timbre manque encore. Impossible de faire plus clair! Kabe bi-collect existe sans charnière. Les motifs des timbres sont préimprimés en double sur le carton de qualité, une fois pour timbres neufs et une autre pour les oblitérés. KABE sans charnière est une conception spéciale sous la forme d'une pochette de protection transparente qui protège les timbres des influences mécaniques et atmosphériques. Les préimpressions fidèles à l'original sont regroupées en groupes semblables. Les feuilles avec double articulation en lin assurent une grande longévité. Carton pour album sans bois ni acide 175g/m². Avec pochettes de protection.

Période	Nombre de feuilles	Réf.	Fr.
BI-République fédérale (23 A BI)			
1975–1979	44	332203	204.90
1980–1984	38	332940	174.90
1985–1989	35	336617	159.90
1990–1994	63	336677	289.90
1995–1999	81	303388	374.90
2000–2004	83	336527	384.90
2005–2009	79	336264	364.90
2010–2014	69	343109	319.90
2015–2019	73	357176	339.90
2020–2022	47	367236	219.90
Zone américaine et britannique, y compris éditions communautaires (23 AB BI)			
1945–1949	26	330765	114.90
BI-Berlin (23 B BI)			
1948–1954	20	330846	89.90
1955–1959	11	310791	47.90
1960–1964	9	300116	37.90

Période	Nombre de feuilles	Réf.	Fr.
BI-Berlin (23 B BI)			
1965–1969	16	338332	74.90
1970–1974	26	337202	119.90
1975–1979	25	309008	114.90
1980–1984	22	302957	99.90
1985–1990	28	303449	129.90
BI-RDA (24 BI)			
1949–1954	31	328149	144.90
1955–1959	45	330718	209.90
1960–1964	57	309120	274.90
1965–1969	85	312687	404.90
1970–1974	93	325470	439.90
1975–1979	85	321951	404.90
1980–1984	73	304829	344.90
1985–1990	70	300960	329.90





1 Classeur à anneaux Moc

Étui de protection incl., avec reliure en similicuir et mécanisme à 4 anneaux, capacité: jusqu'à 115 feuilles préimprimées Moc

▮ 313 × 283 × 60 mm

Réf. 33 18 29 (bleu)

Réf. 32 49 57 (rouge)

Réf. 33 27 18 (vert)

84.90 Fr.

2 Feuilles vierges Moc LB

Feuilles cartonnées au format album, pochette de protection en polyester incl.

▮ 240 × 280 mm

2 pochettes (190 × 124 mm)

Réf. 32 10 47

Réf. 31 67 31

(paquet de 10) **34.90 Fr.**

3 Feuilles vierges Moc

Pour votre collection personnalisée ou comme complément, à composer de manière individuelle

▮ 240 × 280 mm

a Avec bordure noire

Réf. 30 86 23 (paquet de 50)

b Avec quadrillage

Réf. 32 85 49 (paquet de 50) **37.90 Fr.**



	Nombre de feuilles	Année	Réf.	Fr.
France I	63	1849–1939	320241	264.90
France II	79	1939–1958	317970	324.90
France III	68	1959–1975	335339	284.90
France IV	40	1976–1982	300651	154.90
France V	43	1983–1989	309812	174.90
France VI	40	1990–1994	315491	154.90
France VII	47	1995–1999	337489	184.90
France VIII	76	2000–2004	302983	299.90
France IX	105	2005–2009	311899	409.90
France X	114	2010–2014	343171	484.90
France XI	114	2015–2019	357179	484.90
France XII	76	2020–2022	367237	324.90
France – sur impression CFA	15	1949–1974	317354	64.90

Feuilles préimprimées Moc (avec pochettes HAWID)	Nombre de feuilles	Année	Réf.	Fr.
France				
Blocs «Édition Spéciale»	1	2019	362924	5.90
Blocs «Édition Spéciale»	2	2020	365133	11.90
Blocs «Édition Spéciale»	4	2021	366836	22.90
Blocs «Édition Spéciale»	4	2022	369501	22.90
Petite feuille	27	2000–2021	300777	119.90
Carnet de timbres	43	2000–2010	301594	209.90
«Orphelins de la guerre» & «Ryder Cup»	2	2018	360862	11.90
Anciennes colonies françaises, représentations diplomatiques				
Afrique-Équatoriale française (AEF)	30	1936–1958	316219	144.90
Afrique-Occidentale française (AOF)	13	1944–1959	310144	59.90
Alaouites – Rouad	8	1916–1929	341298	37.90
Alexandrette	4	1938	341230	18.90
Algérie / al-Ġazā'ir (avant l'indépendance)	52	1924–1958	314138	254.90
Anjouan	2	1892–1912	341233	9.50
Annam & Tonkin	1	1888	341234	5.50
Bénin (avant l'indépendance)	4	1892–1894	316572	18.90
Bureaux de poste français en Egypte (Alexandrie, Port Said)	12	1899–1930	341294	59.90
Bureaux de poste français en Chine (Canton, Hoi-Hao, Kouang-Tchéou, Mongtzeu, Pakhoi, Tchongking, Yunnan-Fou)	41	1901–1942	341293	184.90
Bureaux de la Mèr Égée (Castellorizo, Cavalle, Crète, Dédéagh, Port-Lagos, Vathy)	10	1893–1920	341297	47.90
Cameroun (avant l'indépendance)	31	1915–1961	330557	144.90
Chine française	8	1894–1922	311568	37.90
Cilicia	10	1919–1921	341238	47.90
Cochinchine / Nam K'y	1	1886–1888	341239	5.50
Comores / Komori	19	1950–1975	341240	89.90
Congo français	16	1891–1933	330912	74.90
Côte française des Somalis	39	1894–1967	332190	179.90
Côte d'Ivoire (avant l'indépendance)	21	1892–1942	325521	99.90
Dahomé (avant l'indépendance)	17	1899–1942	313846	79.90
Deutschland (Allemagne) – Zone française	14	1945–1949	341232	64.90
Empire colonial français	8	1859–1948	316334	37.90
Établissements français de l'Inde	29	1892–1952	341252	139.90
Fezzan & Ghadames	9	1943–1951	341295	42.90
Gabon (avant l'indépendance)	14	1886–1933	330964	64.90
Grande Comore / Njazidja	2	1897–1912	341246	9.50
Grand Liban	34	1924–1946	341247	159.90
Guadeloupe / Gwadeloup	24	1884–1947	341248	114.90
Guinée (avant l'indépendance)	19	1892–1944	321675	89.90
Guyane	25	1886–1947	327160	119.90
Haut Sénégal	4	1906–1915	341249	18.90
Haute-Volta (avant l'indépendance)	7	1920–1931	337071	32.90
Indochine française	42	1889–1949	311892	199.90
Jerusalem / Jeruschalajim	2	1948	341253	9.50
Latakia	4	1931	341257	18.90
Levant français	7	1895–1943	341258	32.90
Madagascar / Madagasikara (avant l'indépendance)	37	1889–1956	313155	179.90
Madagascar / Madagasikara – Dépendances (Diégo-Suarez, Majunga, Saint – Marie de Madagascar)	6	1890–1895	341296	27.90
Martinique / Martinik	24	1886–1947	341261	114.90
Mauritanie (avant l'indépendance)	17	1906–1944	325504	79.90
Mayotte	2	1892–1912	341262	9.50
Memel / Njemen	9	1920–1922	341263	42.90
Mohéli / Mwali	1	1906–1912	341264	5.50
Niger (avant l'indépendance)	14	1921–1942	302555	64.90
Nosy Be	3	1889–1894	341266	14.90
New Hebrides / Nouvelles-Hébrides	50	1908–1979	341267	239.90
Obock	6	1892–1894	341268	27.90

Feuilles préimprimées Moc (avec pochettes HAWID)	Nombre de feuilles	Année	Réf.	Fr.
Oceania	23	1892–1956	31 6521	109.90
Oubangui-Chari	9	1915–1931	34 1269	42.90
Réunion (avant CFA)	31	1852–1947	32 1297	144.90
Sénégal (avant l'indépendance)	22	1887–1946	32 9361	104.90
Senegambia	1	1903	34 1275	5.50
Soudan français	14	1894–1943	30 7059	64.90
Syria (avant l'indépendance)	42	1919–1945	34 1276	199.90
Territoire français des Afars et des Issas (TFAI)	18	1967–1977	34 1227	84.90
Territoire de l'Inini	8	1932–1944	31 3578	37.90
Tahiti	4	1882–1915	34 1277	18.90
Tchad (avant l'indépendance)	7	1922–1933	31 3734	32.90
Togo	24	1916–1959	30 5868	114.90
Tūnis (avant l'indépendance)	38	1888–1956	33 1311	184.90
Zanzibar	5	1894–1904	34 1281	22.90
Pays francophones				
Andorra – Poste française I	39	1931–1989	33 2656	184.90
Andorra – Poste française II	36	1990–2009	30 2878	169.90
Andorra – Poste française III	23	2010–2019	34 3175	109.90
Andorra – Poste française IV	7	2020–2022	36 7238	32.90
Maroc / al-Magrib I (avant l'indépendance)	44	1891–1956	31 8994	199.90
Mayotte	30	1997–2011	32 0235	139.90
Nouvelle-Calédonie I	33	1859–1958	33 5793	159.90
Nouvelle-Calédonie II	49	1958–1989	31 0108	234.90
Nouvelle-Calédonie III	42	1990–1999	32 1493	174.90
Nouvelle-Calédonie IV	40	2000–2009	30 9031	189.90
Nouvelle-Calédonie V	37	2010–2019	34 3177	179.90
Nouvelle-Calédonie VI	8	2020–2022	36 7239	37.90
Polynésie française I	63	1958–1989	32 2649	299.90
Polynésie française II	40	1990–1999	30 4090	189.90
Polynésie française III	35	2000–2009	31 3417	164.90
Polynésie française IV	42	2010–2019	34 3178	209.90
Polynésie française V	13	2020–2022	36 7240	64.90
Saint-Pierre et Miquelon I	36	1885–1958	33 3954	164.90
Saint-Pierre et Miquelon II	14	1958–1976	32 1536	64.90
Saint-Pierre et Miquelon III	57	1986–2009	30 9884	264.90
Saint-Pierre et Miquelon IV	39	2010–2019	34 3179	204.90
Saint-Pierre et Miquelon V	10	2020–2022	36 7241	54.90
Wallis et Futuna I	19	1920–1960	30 7567	89.90
Wallis et Futuna II	37	1961–1989	33 8049	174.90
Wallis et Futuna III	27	1990–1999	33 7317	134.90
Wallis et Futuna IV	33	2000–2009	32 2148	159.90
Wallis et Futuna V	25	2010–2019	34 3181	139.90
Wallis et Futuna VI	7	2020–2022	36 7243	37.90

Ajouts MOC (avec pochettes HAWID)		
2020	2021	2022
Andorra – Poste française		
36 5011	36 6834	36 9497
Fr. 12.90	Fr. 12.90	Fr. 12.90
France		
36 4984	36 6830	36 9499
Fr. 134.90	Fr. 144.90	Fr. 154.90
France – Timbres autocollants pour professionnels		
–	36 6837	–
–	Fr. 6.50	–

France – Blocs «Souvenir Philatélique»		
36 4985	36 6831	36 9500
Fr. 74.90	Fr. 84.90	Fr. 84.90

2020	2021	2022
France – Petite feuille		
36 4986	36 6832	–
Fr. 11.90	Fr. 11.90	–
France – Blocs «Edition Spéciales»		
36 5133	36 6836	36 9501
Fr. 11.90	Fr. 22.90	Fr. 22.90
Monaco		
36 5010	36 6833	36 9498
Fr. 32.90	Fr. 37.90	Fr. 44.90
Nouvelle-Calédonie		
36 5403	36 7116	36 9908
Fr. 13.90	Fr. 13.90	Fr. 19.90
Polynésie française		
36 5404	36 7117	36 9911
Fr. 27.90	Fr. 27.90	Fr. 27.90

2020	2021	2022
Saint-Pierre et Miquelon		
36 5012	36 6835	36 9488
Fr. 18.90	Fr. 18.90	Fr. 18.90
Terres australes et antarctiques françaises (TAAF)		
36 5405	36 7118	36 9912
Fr. 47.90	Fr. 37.90	Fr. 37.90
Wallis et Futuna		
36 5406	36 7119	36 9913
Fr. 13.90	Fr. 13.90	Fr. 13.90

A

Compléments

Leuchtturm	54–56
Moc	63

Albums

albums	
de timbres à insérer	26–32, 67
pour lettres	19–25, 27
pour feuilles de timbres	42
pour documents	22–25
pour enveloppes Premier jour	27
pour FDC	27
pour cartes postales	26–27
Folio	24
Grande	22–23
Kanzlei	24
Maximum	25
avec désignation du pays	10–11
Optima	19–20
Vario	21
albums préimprimés Kabe	58
albums préimprimés Lt	6–9
albums préimprimés Moc	61

Albums classeurs

cf. classeurs

Classeurs à bandes	26–32, 67
Classeurs à bandes Basic	29
Classeurs à bandes	
Comfort	30–31
Classeurs à bandes en cuir	31
Classeurs à bandes Hobby	28
Classeurs à bandes Premium	32
Album pour FDC	27
Albums pour feuilles de timbres	42
Albums pour timbres	
albums	
de timbres à insérer	26–32, 67
avec préimpressions	6–9
Albums préimprimés	
Kabe	58
Leuchtturm	6–9
Moc	61
Albums préimprimés Moc	61
Albums préimprimés Lt	6–9
Années	57
Appareil de détection de filigrane Sherlock	35
Autocollants, étiquettes des pays adhésives	12

B

Boîte à collection	67
Boîte de rangement	33
Boîtes de rangement Logik	33

C

Cahier-séchoir	42
Caisse Rétro	67
Cartes de classement	34
Cartes postales	
album	26–27
pochettes de protection	34
Catalogue, DNK	68
Catalogue de timbres DNK	68
Catalogue de timbres DNK	68
Charnière Fasto	41
Charnières Fasto	41
Coffre-fort	
livre-coffre-fort	40
coffre-fort Kavent	40
boîte à trésors Pomodoro	40
Coffre-fort Kavent	40
Coffrets de collection	33
Coins autocollants	41
Colle Hawid	18

Compte-fils	37
--------------------	-----------

D

Détecteur de filigrane	35
Double lampe UV	39

E

Enveloppes premier jour, album	27
Étiquettes avec domaines de collection / désignation du pays	12
Étiquettes de marquage	42
Étiquettes des pays	12

F

Feuilles à bandes d'insertion	
Alpha	15
Grande	23
Feuilles à bandes d'insertion ALPHA	15
Feuilles d'album	
feuilles LB	14
avec désignation du pays	13
feuilles d'albums vierges	13
feuilles préimprimées Kabe	59–60
feuilles préimprimées Lt	43–57
feuilles préimprimées Moc	61–63
Feuilles d'albums vierges	
A4 / Grande	23
Kabe	58
Leuchtturm	13
Moc	61
Feuilles d'albums vierges	
A4 / Grande	23
Kabe	58
Leuchtturm	13
Moc	61
Feuilles LB	14, 61
Feuilles préimprimées	
Kabe	59–60
Leuchtturm	43–54
Moc	61–63
Feuilles R	15
Feuilles vierges pour feuilles de dix	57

G

H

Hawid	
bâton de colle	18
pochettes	16–18
massicot 180	18
colle spéciale	18

I

Intercept Box	33
----------------------	-----------

J

K

Kabe	
albums	58
feuilles d'album	58
feuilles préimprimées	59–60

L

Lampe de contrôle	39
--------------------------	-----------

Lampes (UV)	38–39
Lampes UV de contrôle	39
Lampe UV de contrôle	
Holmes	39
Livre-coffre-fort	40
Loupes	36–38
Loupe à fond clair	37
Loupes à manche	38
Loupe à poser	37
Loupe de lecture	36
Loupe pliable	36
Loupe rétractable	36
Loupe à suspendre	37
Loupes LED	36–37

M

Massicot	18
Microscopes	39
Microscope à zoom	39
Microscope numérique	39
Microscope numérique LCD	39

N

Odontomètre	41
Orion (Kabe)	58

P

Pincettes	41
Pincettes Luxus	41
Pochettes	16–18
Pochettes	
pour lettres et cartes postales	34
Folio	24
Grande	23
Kanzlei	24
Maximum	25
Optima	20
feuilles R	15
Vario	21
Pochettes de protection HP	34
Pochettes de protection	
Hawid	16–18
Pochettes en blocs	17
Pochettes	
protège-feuilles Stella	58
Porte-document Impervius	40
Présentoir d'albums	41
Présentoir d'albums Present	41

R

Règle de lecture	37
Reliure	
pour feuilles préimprimées	10–12, 58, 61
Folio	24
Grande	22–23
Kanzlei	24
Maximum	25
Optima	19–20
Vario	21
Reliures à anneaux	
Apollo	58
Excellent	12
Folio	24
Grande	22
Kanzlei	24
Maximum	25
Moc	61
Optima	19
Vario	21
Reliure à anneaux Apollo	58
Reliure à anneaux Excellent	12

Reliure à anneaux zippés	
Kurt	20, 22
Reliure automatique Atlas	58
Reliure automatique Atlas A	58
Reliure à barre rotative	10–11
Reliure à barre rotative Classic avec désignation des pays	10
Reliure à barre rotative	
Perfect	10–11
Reliure à vis Delta	58
Retro	
album de timbres à insérer	67
boîte à collection	67

S

Sous-main Basis	41
Système Folio	24
Système Grande	22–23
Système Kanzlei	24
Système Maximum	25
Système Optima	19–20
Système Vario	21
Stickers, étiquettes des pays	12

T

U

V

Valisette	33
Valisettes	33
Valisette Cargo	53

W

Z

• Ma liste aide-mémoire •

Leuchtturm

Crée ton propre panthéon.



Collectionner fait
partie de toi.

Découvre dès maintenant nos nouveaux albums de trading cards pour les domaines sport, gaming et fantasy dans les formats Pro, Pro Small, Slim et Slim Small. Tes cartes à collectionner – bien rangées.

Plus de 4 000 accessoires pour collectionneurs dans la boutique sur fr.leuchtturm.ch

Classeur à bandes et boîte de timbres
au look «Rétro»

Les connaisseurs choisissent Leuchtturm – hier comme aujourd’hui.

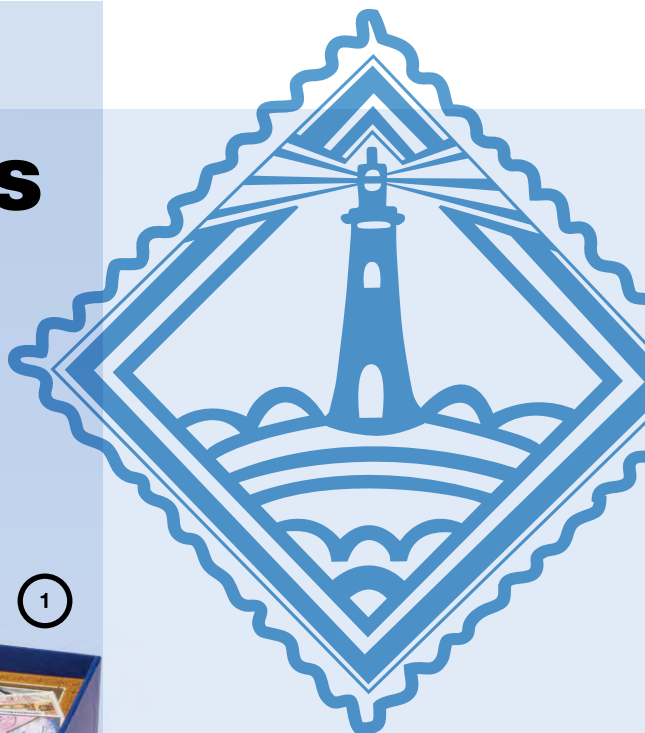

1

Nouveau

Leuchtturm a sans cesse adapté l'esthétique de ses accessoires à l'air du temps et remanié à plusieurs reprises son identité visuelle au fil des décennies. En réutilisant le faisceau jaune, Leuchtturm reprend un grand classique de sa success story séculaire, utilisant ce motif pour orner les boîtes à timbres et albums de timbres à insérer.



2



Nouveau

1 Boîte à timbres Rétro

Pour un rangement provisoire, à l'abri de la poussière

▮▮▮ 300 × 120 × 200 mm

Réf. 368619

19.90 Fr.

2 Classeur à bandes Rétro

Reliure non ouatinée, 16 pages blanches, 9 bandes par page, intercalaire en papier cristal (double)

▮▮▮ 250 × 305 mm (env. A4)

Réf. 368614

19.90 Fr.

3 Camion rétro

Échelle 1:43, camion Büssing 8000, inspiré du modèle des années 50, zinc moulé sous pression

▮▮▮ 185 × 75 × 50 mm

Réf. 336368

134.90 Fr.

3



Plus que quelques exemples en stock



Leuchtturm

Les incontournables

1 Microscope numérique DM3 LCD

Grossissement 10 à 500 fois, écran couleur 3,5" (LCD), utilisable sans PC ni ordinateur portable, capteur actif de 5 mégapixels, 8 LED, zoom numérique 4 fois, avec carte mémoire SD de 4 Go pour stocker les images, sorties USB et AV incl.

■ Accu Li-Ion, rechargeable
▮ 105 × 230 × 150 mm

Réf. 346680

299.90 Fr.

2



3



1

4

2 Reliure à anneaux Excellent DE

Reliure en similicuir grenu, 13 anneaux, deux tourne-pages, capacité: jusqu'à 100 pages préimprimées, étui de protection incl.

▮ 315 × 325 × 60 mm

Réf. 334966 (vert)

94.90 Fr.

3 DNK catalogue philatélique 2024

Plus de 850 pages en couleur, système de numérotation Michel, informations détaillées sur tous les timbres allemands depuis 1849, y compris éditions communautaires, estimations actuelles

Réf. 370209

19.90 Fr.

4 Loupe à manche LU 2

Avec 2 lentilles de grossissement différent (2,5×/5×), lentille en acrylique, entourage de lentille et manche en plastique noir Ø 75 mm (lentille)

Réf. 337993

16.90 Fr.

Leuchtturm Gruppe GmbH & Co. KG
Am Spakenberg 45 · 21502 Geesthacht
Allemagne

Téléphone +49(0)4152.8010

service@leuchtturm.com
fr.leuchtturm.ch

Leuchtturm



Réf. 371055